

# HKoenig

swrc90

## Instruction Manual

Manuel d'instructions  
Bedienungsanleitung  
Gebruiksaanwijzing  
Manual de instrucciones  
Manuale d'uso  
Instrukcja obsługi



## Robot vacuum cleaner

Aspirateur Robot  
Roboter- Staubsauger  
Robot Stofzuiger  
Robot Aspiradora



# ENGLISH

## Safety instruction

---

Before using this product, please read the safety instructions and follow all regular safety precautions.

1. Only authorized technicians can disassemble the product. Users are not allowed to disassemble or repair the product.
2. Only use the original battery and power adapter of the product for charging. Using an unmatched adapter may cause electric shock, fire or product damage.
3. Do not touch the power cord, plug or adapter with wet hands.

4. Do not operate any appliance with a damaged cord or plug, or after the appliance malfunctions or has been damaged in any manner. Return appliance to Service Center for examination, repair or adjustment.
5. Do not use this product in wet or moist environment (any environment with liquid), e.g.  
Bathroom or laundry.
6. Do not have curtain, or all kinds of wrapping material or part of user's body wound in the drive wheels.
7. Before use, clear the object on the floor (remove all the fragile objects and cords, clothing, papers, loose cables, as well

as make sure to lift curtains and drapes off the floor to avoid any possible accidents.)

8. Make sure this product is not close to cigarette ends, lighters, matches or any flammables.
9. Never use the product to clean combustible or highly volatile liquids, such as gasoline.
10. Only use the product indoors; Do not use it outdoors.
11. If the product needs cleaning, clean it after it is fully charged.
12. Do not over-bend or press the flexible cord with heavy or sharp objects.
13. Do not sit on top of this product or

attach an object on the top of it. Beware of children or pets while the product is in operation mode.

14. Do not place this product where it is easy to drop off (tables, chairs, etc).
15. Turn off the power switch during product transportation or when you don't need to use this product for a long time.
16. Before charging, check the adapter and outlet whether these are properly connected.
17. To avoid tripping, all people in the house should be noticed when this product is on.
18. When dust bin is full, empty it before use.

19. Use this product in temperature from 0°C to 40°C.
20. Do not use this product in high-temperature environment or under baking sunlight for a long time.
21. The battery must be removed from the product before it is scrapped.
22. The battery should be disposed of properly for safety sake.
23. The adapter must be removed from the socket-outlet before cleaning, maintaining the appliance or removing the battery.
24. This appliance may be used by children of at least 8 years of age, as long as they are supervised and have

been given instructions about using the appliance safely and are fully aware of the dangers involved.

25. Cleaning and maintenance should not be carried out by children unless they are at least 8 years of age and are supervised by an adult.
26. Keep the appliance and its power cord out of reach of children under 8 years of age.
27. When using electrical equipment, safety precautions must always be taken to prevent the risk of fire, electric shock and/or injury in the event of misuse.
28. Make sure that the voltage rating on

the typeplate corresponds to your main voltage of your installation. If this is not the case, contact the dealer and do not connect the unit.

29. This appliance may be used by persons with reduced physical, sensory or mental capabilities or lack of experience or knowledge, provided that they are supervised or instructed in the safe use of the appliance and that they fully understand the potential hazards.

30. Your appliance has been designed for domestic use only. It is not intended for use in the following situations which are not covered by the warranty:

- in staff kitchen areas in shops,



offices and other professional environments,  
- in farm hostels,  
- by guests in hotels, motels and other residential environments,  
- in bed and breakfast type environments.

**Warning:**

When the appliance is to be used by a child, the child must be of 8 years old and above. For persons with reduced physical, sensory or mental capabilities or lack of experience and knowledge, proper supervision or instruction should be given concerning use of the appliance

in a safe way to help them understand the hazards involved. Children should not play with the appliance. Cleaning and user maintenance should not be made by children without supervision.

---

## Product Features

---

### Powerful Suction

Suction power of this product is strong enough to ensure that even tiny dust on the floor will be cleaned thoroughly!

### Replaceable Roller Brush Component / Vacuum Suction Component

Main Brush Component / Vacuum Suction Component of this product is replaceable to meet the needs of different users per various cleaning environments.

### Intelligent Suction Adjustment

This product is able to automatically adjust its suction power when different floor environments are detected. This ability not only makes cleaning more efficient, but also helps to save more power (up to 30%).

### User Friendly Design

Operation is greatly simplified.

Touch the “” button, and you could start the robot.



## Washable Dust bin

Dust bin and filters can be washed by water.

Simply wash dust bin under water after use to

avoid dust blowing in the air to cause a second pollution !



## Various Cleaning Modes

Four cleaning modes are provided to meet your needs.

### 1. Auto cleaning mode

The robot will clean your room automatically

and adjust its cleaning behavior based on specific situations.

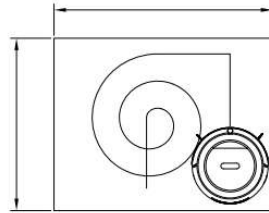

## 2. Spot cleaning mode

When using suction components, the robot will clean intensively in a spiral way while it detects a very dirty area.

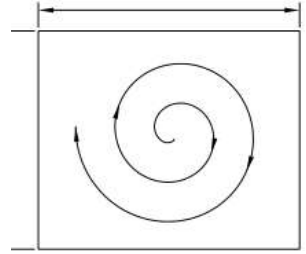

## 3. Edge cleaning mode

In this mode, the robot will clean along the wall or obstacles.

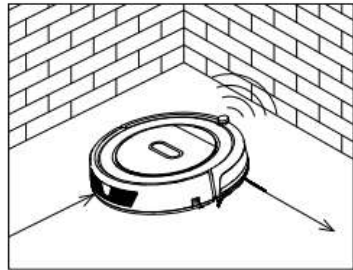

## 4. Scheduling mode

After scheduled, the robot will leave charging station and start working at scheduled time.

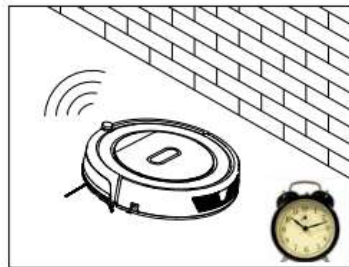

# Product Components

## Main body and accessories

NO.	Description	Quantity
1	Main Body	1
2	Charging Station	1
3	Adapter	1
4	Remote Control (battery not included)	1
5	Water Tank and Mopping Cloth each one piece	1
6	HEPA Filter	1
7	Cleaning Brush	1
8	Side Brushes *2 and Spare Brushes *2	4
9	User Manual	1
10	Virtual Wall	1

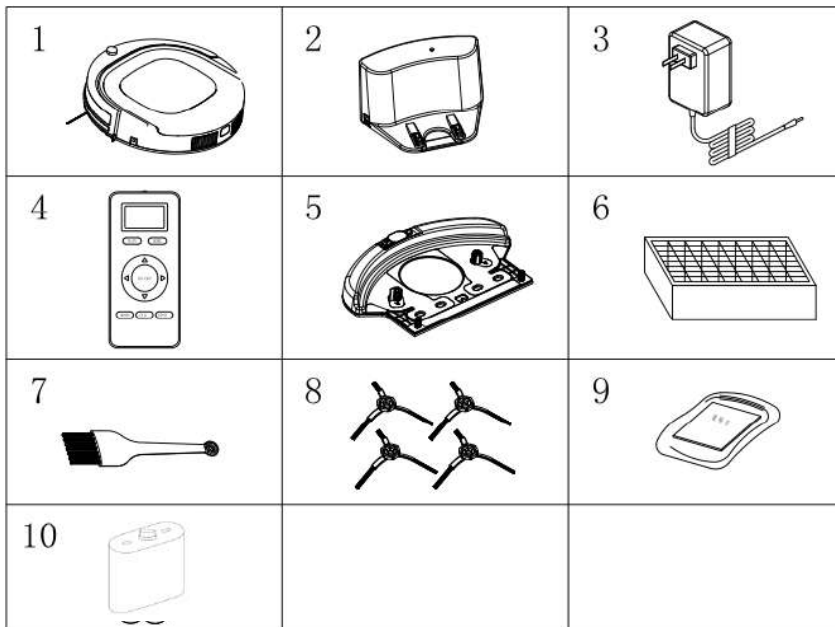

# Main body diagram

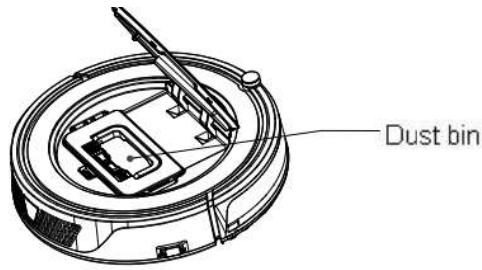
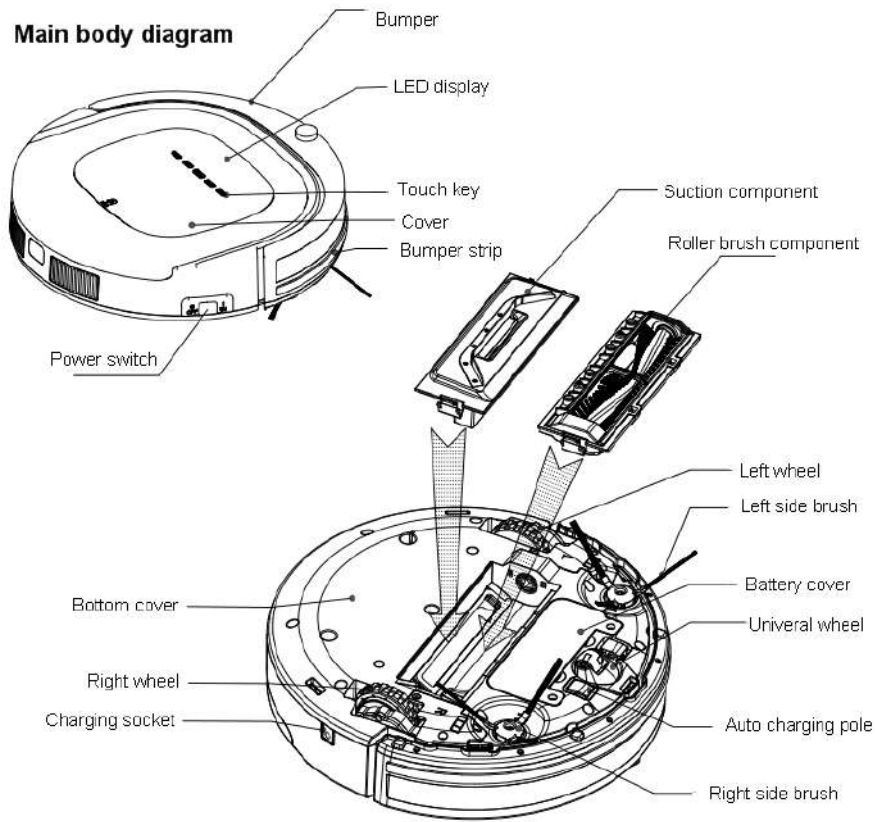

# Dust bin

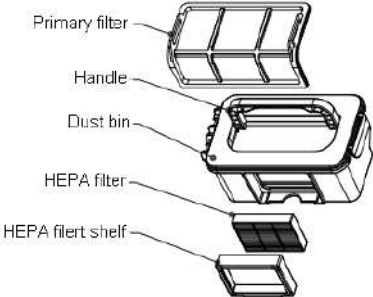

# Roller Brush Component

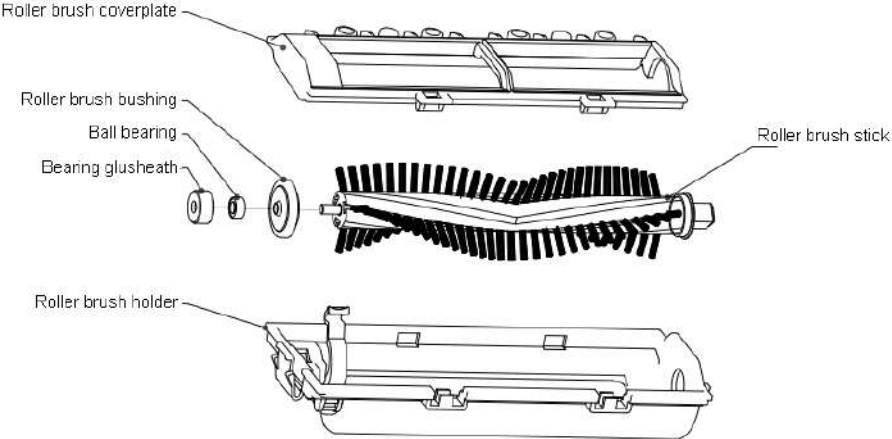

## Charging home base

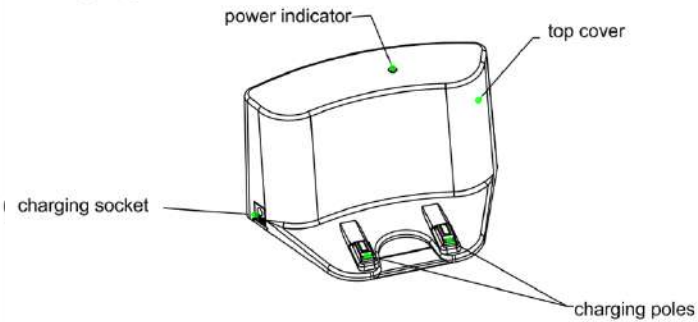

1. ON/OFF
2. Direction button
3. Spot cleaning
4. Auto charging
5. Cleaning mode

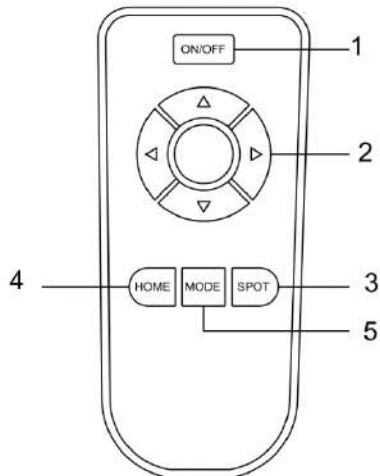

### Note:

- Install two AAA type batteries into the remote control before use,
- The big round button in the middle of the 4 direction buttons, is a blank button without any function.
- Remove the batteries if the remote control will be left unused for a long period.
- If you use the remote control near the charging station, the robot may not recognize the command and may not work.



## Display Panel

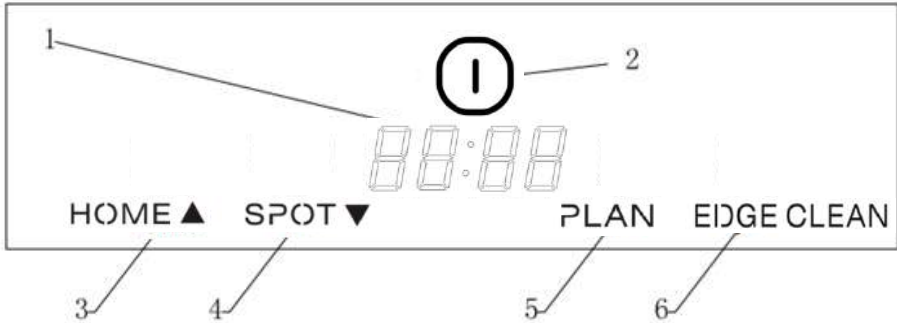

## LED Panel

1. “88:88” LED panel, it shows the time setting, charging status, and error codes by using numbers, letters or graphs. *FULL*: Fully charged, *LOW*: low power, *CHG*: charging, *RUBF*: Suction passage blocked, *RUBN*: no dust bin.
2. “1” Clean Button
  - A: Press this button to change from sleep mode to standby mode.
  - B: In standby mode, press this button and hold it for more than 3 seconds to go into sleep mode.
  - B: Confirm schedule setting in scheduling mode.
  - C: Start cleaning in standby mode.
3. “HOME ▲” Auto homing / number increment button
  - A: Press this button to increase number in scheduling mode.
  - B: In other mode, press this button to start auto-homing and charging mode.
4. “SPOT ▼” Spot cleaning / number decrement button
  - A: Press this button to decrease number in scheduling mode.
  - B: In other mode, press this button to start spot cleaning.
5. “PLAN” Schedule button  
Press this button to enter/quit scheduling mode.

6. “ EDGE CLEAN ” Edge Cleaning Mode

Press this button to start edge cleaning in “Stand by” mode.

7.  ”Press button for taking out the dust bin

Press this button to open the top cover and take out the dust bin.

---

## Product Operation

---

### 1. Battery charging

A. Charging station placement

Place charging station against the wall and remove obstacles from within 1 meter at both sides and about 2 meters in front of the station,

As shown in the right figure.

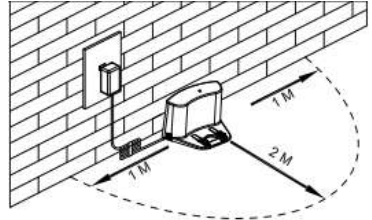

B. If the robot has been shut down, power on the robot by pressing the power switch at the right side of the robot for more than 3 seconds.

C. Charge the robot in either way as shown below:

a. Insert the adapter into the robot and the plug at the other end to the power socket as shown in Fig.a.

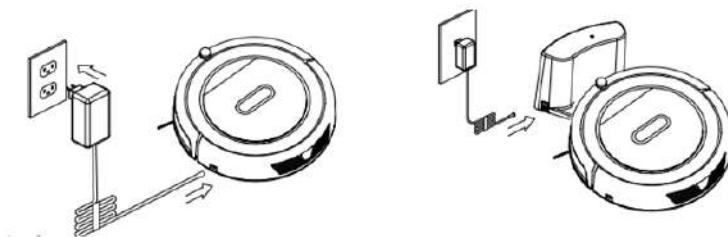

b. Press “ HOME ▲ ” on robot or “HOME” on remote control to operate the robot to go back to the charging station for recharging as shown in Fig.b.



**Note:**

a. When robot is being charged, LED panel will gradually show “1111” from left to right.

b. Once charging is complete, LED panel will show “FULL”.

c. In the standby status, the robot will broadcast voice “Please charge” and LED panel will show “ ’ when battery power is low.



- d. In the working status, the robot will return to charging station automatically and LED panel will show “” when battery power is low .

**For extending battery life:**

- a. Before first use, charge the robot for 12 hours.
- b. Charge the robot as soon as battery power is low.
- c. The robot will return to charging station automatically when it accomplishes cleaning or battery power is low.
- d. If the robot is not to be used for a long time, fully charge the battery before use, turn the power off, remove and store it in a cool, dry place.
- e. If the robot is not to be used for more than 3 months, charge the robot for 12 hours, turn the power off, remove and store it in a cool, dry place.

## 2. Starting up / Standby / Sleeping / Power off

### A. Starting up

- a. Make sure the power switch is on.
- b. In standby mode, press “  ” on main body or ON/OFF on remote control to start cleaning.  
**Note:** If robot is in sleep mode, press “  ” on main body or ON/OFF on remote control to wake up the robot from sleep mode, then press “  ” again, the robot will start cleaning automatically.

### B. Standby

Standby means robot has its power switched on, waiting for the user’s operation. It can be changed to standby mode by one of the following methods:

- a. During robot cleaning, press “  ” on main body to enter standby mode.
- b. During robot cleaning, press ON/OFF button on remote control to power off the robot.

### C. Sleep

In sleep mode, the robot can only be waken up from  ” button on main body or ON/OFF on remote control. In order to save power, you can turn the robot into sleep mode from standby mode via either of the following methods:

- a. Press “  ” on main body and hold it for 3 seconds.
- b. Robot will automatically enter sleep mode if no command is received for more than 60 seconds.

### 3. Scheduling

You can schedule the robot to set it to start cleaning automatically at a certain time every day.

**Note:** The robot can only be set when it is in standby or charging mode. If the robot is in sleep mode, press “ **I** ” on main body or ON/OFF button on remote control to wake up the robot. If the robot is in cleaning mode, stop it before scheduling.

#### How to schedule the robot

##### A. Setting robot clock

- a. In standby or charging status, press “ **PLAN** ” to start clock-setting. the LED panel will show the current system time. Then the left two numbers on LED panel will flash. Press “ **HOME ▲** ’ to increase hour or “ **SPOT ▼** ” to decrease it.
- b. Press “ **I** ” to enter minute-setting mode, the right two numbers on LED panel will flash. Press “ **HOME ▲** ’ to increase it or “ **SPOT ▼** ” to decrease it.
- c. Press “ **I** ” gain to save the setting, then press “ **PLAN** ” to exit (Before the setting is saved, if press “ **PLAN** ” to exit, the current setting will be invalid).

##### B. Setting the scheduling time

- a. In standby or charging status, press “ **PLAN** ” and hold it for 3 seconds to start scheduling, then the left two numbers on LED panel will flash, press “ **HOME ▲** ’ to increase hour or “ **SPOT ▼** ” to decrease it.
- b. Press “ **I** ” to enter minute-setting n **SPOT ▼** right two numbers on LED panel will flash, press “ **HOME ▲** ’ to increase it or “ **SPOT ▼** ” to decrease it.
- c. Press “ **I** ” gain to save the setting, then press “ **PLAN** ’ to exit (Before the setting is saved, if press “ **PLAN** ” to exit, the current setting will be invalid).

##### C. Cancel the scheduling

Set the scheduling time to 00:00.

#### **Note:**

- a. Before scheduling, please set the robot time to be the same with real time.
- b. The robot will start cleaning at the schedule time of Robot Clock every day.

#### 4. Suction component and Roller brush component can be exchangeable

Either suction component or roller brush component is replaceable. Just install either of them in appropriate place at the bottom of the robot (as shown in the figure below), the robot will bring up brilliant cleaning performance!

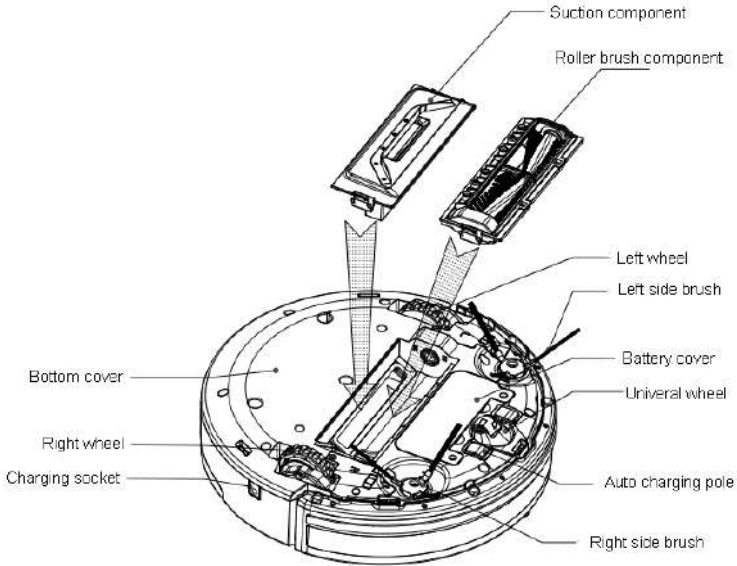

#### Cleaning mode

##### 1. Auto cleaning

In this mode, the robot will clean a room automatically and adjust its cleaning mode according to environment.

**Note:** Press “  ”on robot or “ON/OFF” on remote control to start auto cleaning.

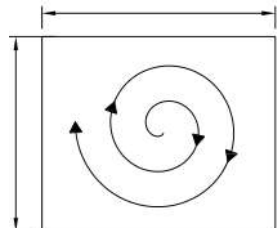
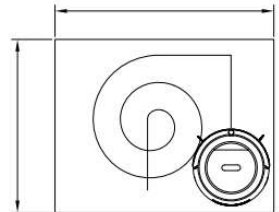

## 2. Spot cleaning

Under the following situations, the robot will activate spot cleaning:

- 1). When it detects a very dirty area.
- 2). Press “ **SPOT ▼** ” on robot or on remote control.

**Note:** It's suggested that user select spot cleaning in a very dirty area.

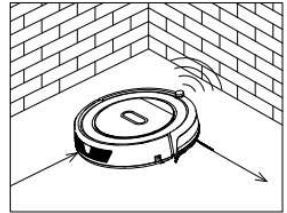

## 3. Edge cleaning

In cleaning mode, press “ **EDGE CLEAN** ” to enter edge cleaning mode. The robot will clean along the obstacles.

## 4. Zig-Zag cleaning

Robot will automatically goes into Zig-Zag cleaning when it Detected it is in an open area or the environment with less obstacles.

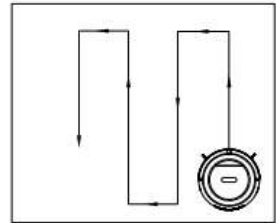

**Note:** Press “ **MODE** ” button on remote control to select cleaning mode:

- A. Mode No.1111 shows on robot LED display: spiral cleaning mode;
- B. Mode No.2222 shows on robot LED display: auto cleaning mode;
- C. Mode No.3333 shows on robot LED display: edge cleaning mode;
- D. Mode No.4444 shows on robot LED display: Zig-zag cleaning mode;

## Water tank and its mopping cloth usage

### 1. Sticking mopping cloth

To stick mopping cloth on the bottom of water tank as shown in fig 1, make sure the sticking side and mopping cloth are facing the appropriate sides, and then to stick the mopping cloth on its sticking side.

2. Fill water tank with water

Take out rubber plug of water tank, fill it with water, and then put back the rubber plug tightly on its position in case of water leakage.

3. Fit water tank on the robot

Turnover the robot, fix the water tank on the robot bottom, make sure its bolts are firmly Pressed into the fixing slots.

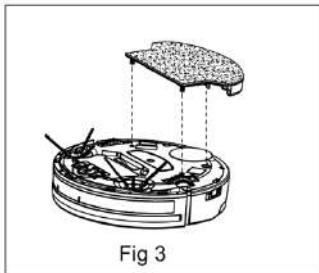
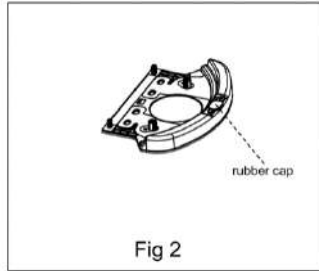
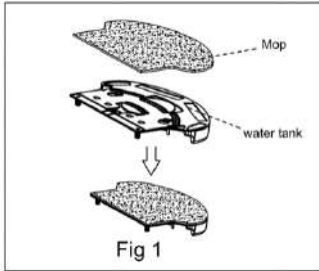

## **VIRTUAL WALL**

The virtual wall is an accessory which allowing you to define the cleaning area. It is sending a horizontal linear infrared signal to prevent the vacuum from entering certain unwanted areas/rooms.

### **Positioning the virtual wall**

- Place the virtual wall on the floor where you want to send the blocking signal, press the ON button. Then, the light should switch on.
- The virtual wall should be placed more than 3 meters from the charging base, to avoid any interference.
- The charging base must not be installed in the radius or in front of the virtual wall.
- The virtual wall must also be keep out of direct sunlight so as not to disturb the communication with the robot.

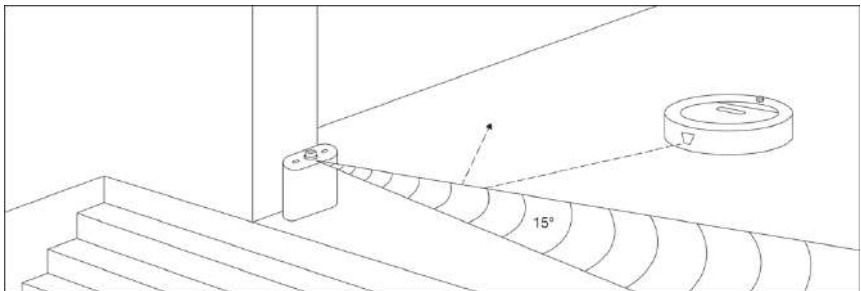



## Product Maintaining

### 1. Cleaning side brushes

Clean the side brush when it gets dirty and replace it if it's damaged. Max life span for side brush is 12 months.

Note: before replacing side brushes, check and make L/R mark on side brush match with the L/R mark on the bottom base of the robot.

### 2. Cleaning dust bin and filters

Empty and clean the dust bin after each use following the steps as shown in the figures below.

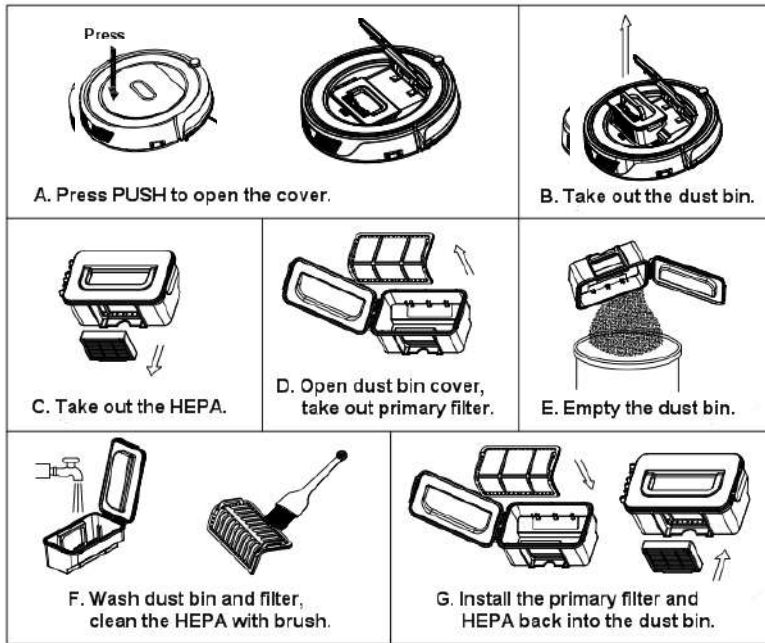

#### Note:

- Wash the HEPA and primary filter after used for 15~30 days. Max life span for HEPA and primary filter is 24 months.
- Reinstall the HEPA and primary filter after they are fully dry.
- HEPA and primary filter could be replaced if needed.
- Do not dry the filters under baking sunshine.

### 3. Cleaning sensors and wheels

Slightly wipe all the sensors and wheels, as marked in figure below, with soft cleaning cloth or tool.

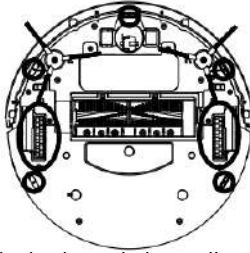

### 4. Cleaning charging poles

Clean the charging poles, as marked in figure below, with soft cleaning cloth or tool.

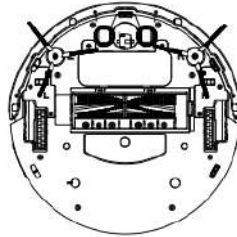

### 4. Cleaning suction passage and dust sensor

Clean the suction passage and dust sensor, as marked in figure below, with soft cleaning cloth or tool.

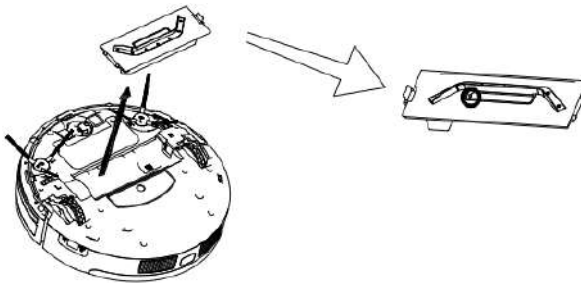

**Note:** Avoid allowing the sensors to get wet by water, thinner, etc.

**Cleaning roller brush component**

Take out and disassemble the roller brush component as shown in figure below, and clean it with soft cleaning cloth or tool. (the roller brush axle can be washed by water)

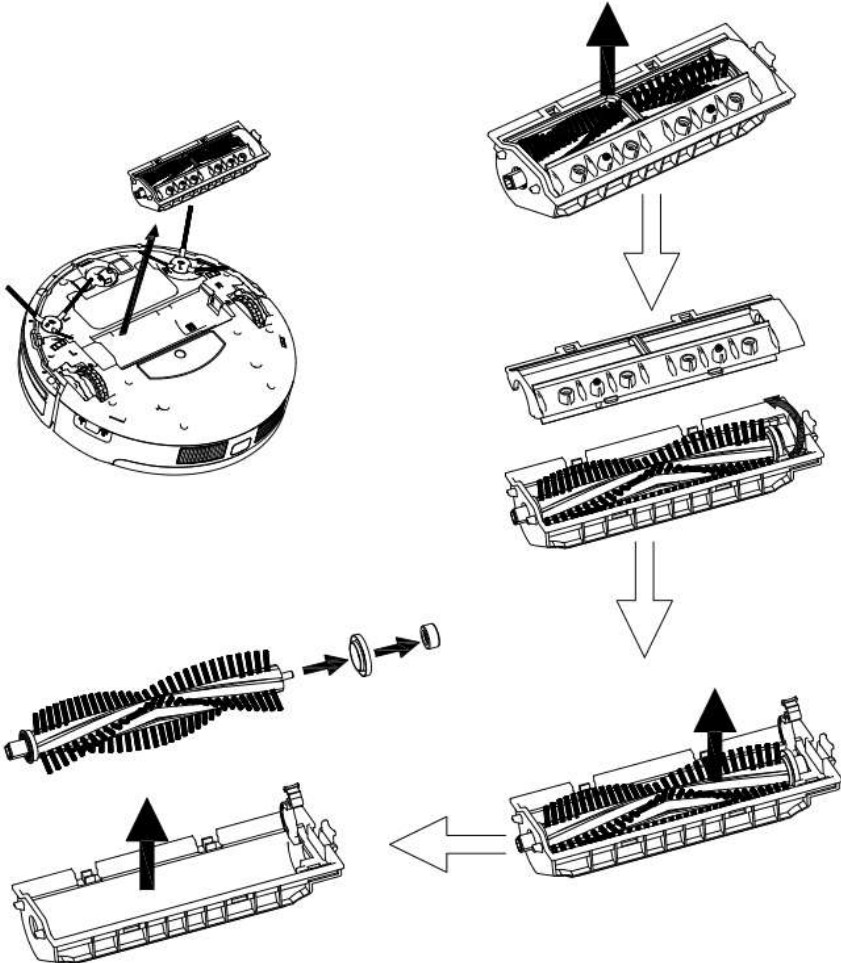

**Note:** Please re-install the roller brush axle after it is fully dry.

---

## Product Specifications

---

Classification	Item	Detail
<b>Mechanical Specifications</b>	Diameter	340mm
	Height	88mm
	Weight	3.5Kg
<b>Electrical Specifications</b>	Power Rating	14.4V
	Battery specifications	Ni-MH 2000mAH
<b>Cleaning Specifications</b>	Dust bin Capacity	0.5L
	Charging Type	Auto Charging/ Manual Charging
	Cleaning Mode	Auto, Spot, Edge, “弓”, Schedule
	Charging Time	240~300 mins
	Cleaning Time	80 ~ 90mins
<b>Main Body Button Type</b>		Touch pad (LED display)

---

## Battery Removal

---

1. Remove the screws on battery cover with a screw driver.
2. Remove the battery cover.
3. Grasp the insulating tape at two sides of the battery and lift the battery.
4. Unplug the wire connector that links the battery and robot.

**Note:** Only use the original battery of the product, otherwise it may cause product damage.

### Battery replacement of the space isolator :

1. Spin the pivot as per figure 1 and the cover will open.
2. Please place the batteries with correct polarity (=/-)
3. Please take out the battery if it was unused for long.

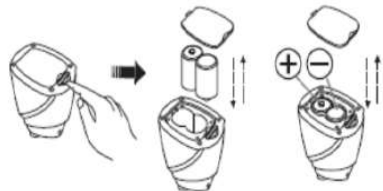

## Troubleshooting

### Error Code for Sensors

Error code	Cause	Solution
AUBF	Suction passage blocked	Clean suction passage
AUBN	Dust bin not well located or robot without dust bin	Put back dust bin and place it in position
E1xx	Left collision switch fault	Check sensitivity of the front bumper
E2xx	Right collision switch fault	
E3xx	Left and right collision switch fault	
E4xx	Left wheel off the ground	Put robot on solid ground
E5xx	Left wheel off the ground, left collision switch fault	Put robot on solid ground and check front bumper
E6xx	Left wheel off the ground, right collision switch fault	
E7xx	Left wheel off the ground, left and right collision switch fault	
E8xx	Right wheel off the ground	Put robot on solid ground
E9xx	Right wheel off the ground, left collision switch fault	Put robot on solid ground and check sensitivity of the front bumper
Eaxx	Right wheel off the ground, right collision switch fault	
Ebxx	Right wheel off the ground, left and right collision switch fault	
Ecxx	Left and right wheel off the ground	Put robot on solid ground
Edxx	Left and right wheel off the ground, left collision switch fault	Put robot on solid ground and check sensitivity of the front bumper
Eexx	Left and right wheel off the ground, right collision switch fault	
Efxx	Left and right wheel off the ground, left and right collision switch fault	
Exx1	Left anti-drop sensor detect cliff	Clean bottom anti-drop sensor
Exx2	Front anti-drop sensor detect cliff	
Exx3	Left and front anti-drop sensor detect cliff	Clean front sensor lens and bottom anti-drop sensor lens
Exx4	Right anti-drop sensor detect cliff	Clean bottom anti-drop sensor
Exx5	Left and right anti-drop sensor detect cliff	
Exx6	Front and right anti-drop sensor detect cliff	Clean front sensor lens and bottom anti-drop sensor lens
Exx7	Front, left and right anti-drop sensor detect cliff	
Exx8	Front bumper right infrared sensors detect obstacle	Clean front bumper sensor lens

## Error Code for Sensors

Error code	Cause	Solution
Exx9	Left anti-drop sensor detect cliff, front bumper right infrared sensors detect obstacle	<b>Clean front sensor lens and bottom anti-drop sensor lens</b>
ExxA	Front anti-drop sensor detect cliff, front bumper right infrared sensors detect obstacle	
ExxB	Left and front anti-drop sensor detect cliff, front bumper right infrared sensors detect obstacle	
ExxC	Right anti-drop sensor detect cliff, front bumper right infrared sensors detect obstacle	
ExxD	Right anti-drop sensor detect cliff, front bumper right infrared sensors detect obstacle	
ExxE	Right and front anti-drop sensor detect cliff, front bumper right infrared sensors detect obstacle	
ExxF	Front, left and right anti-drop sensor detect cliff, front bumper right infrared sensors detect obstacle	
Ex1x	Front bumper left infrared sensors detect obstacle	<b>Clean front bumper sensor lens</b>
Ex2x	Front bumper middle infrared sensors detect obstacle	
Ex3x	Front bumper left and middle infrared sensors detect obstacle	
Ex4x	Front bumper right infrared sensors detect obstacle	
Ex5x	Front bumper left and right infrared sensors detect obstacle	
Ex6x	Front bumper middle and right infrared sensors detect obstacle	
Ex7x	Front bumper left, middle and right infrared sensors detect obstacle	
Ex8x	Front bumper wall detection infrared sensors detect obstacle	
Ex9x	Front bumper wall detection sensors and left infrared sensors detect obstacle	
ExAx	Front bumper wall detection sensors and middle infrared sensors detect obstacle	
ExBx	Front bumper wall detection sensors, left and middle infrared sensors detect obstacle	
ExCx	Front bumper wall detection sensors, right infrared sensors detect obstacle	
ExDx	Front bumper wall detection sensors, left and right infrared sensors detect obstacle	
ExEx	Front bumper wall detection sensors, right and middle infrared sensors detect obstacle	
ExFx	Front bumper wall detection sensors, left, right and middle infrared sensors detect obstacle	

## Troubleshooting for Motors

Error code	Cause	Solution
L01x	Fan overloaded	Check if fan is pressed, and clean dust bin
L0x1	Left wheel overloaded	Check if it's stuck or wired by obstacles
L0x2	Right wheel overloaded	
L0x3	Left and right wheel overloaded	
L0x4	Left side brush overloaded	
L0x5	Left wheel and left side brush overloaded	
L0x6	Right wheel and left side brush overloaded	
L0x7	Left and right wheel, left side brush overloaded	
L0x8	Right side brush overloaded	
L0x9	Left wheel and right side brush overloaded	
L0xA	Right wheel and right side brush overloaded	
L0xB	Left and right wheel, right side brush overloaded	
L0xC	Left and right side brush overloaded	
L0xD	Left wheel, left and right side brush overloaded	
L0xE	Right wheel, left and right side brush overloaded	
L0xF	Left and right wheel, left and right side brush overloaded	
L02X	Roller brush overloaded	

### Note:

1. There is no problem for the robot when it displays L000.
2. X is the number or letter might appear on display for different fault.
3. If robot displays E001 or E004, please find EXX1 or EXX4 for relative solution referred in troubleshooting.
4. If robot displays EC07, please find ECXX and EXX7 for relative solution referred in troubleshooting.
5. Like wise, if robot displays EE91, please find EXX1 and EX9X relative solution referred in troubleshooting.
6. If above solution does not work, please try below:
  - a. Reset the robot by switching off the unit and then turn it on, and check again.
  - b. If it still does not work after reset, contact after sales.
7. UV light might hurt your eyes, so please do not stare directly at the light when turned on.

## ENVIRONMENT FRIENDLY DISPOSAL



This marking indicates that this product should not be disposed of with other household waste. To prevent possible harm to the environment or human health from uncontrolled waste disposal, recycle it responsibly to promote the sustainable re-use of material resources. To dispose of your appliance correctly, please contact or take it to your local refuse/ recycling centre. Alternatively, contact your local council or information on your local re-use centre. Please make this product environmentally safe for recycling.



Adeva SAS / H.Koenig Europe - 8 rue Marc Seguin, 77290 Mitry-Mory, France

[www.hkoenig.com](http://www.hkoenig.com) - [sav@hkoenig.com](mailto:sav@hkoenig.com) - [contact@hkoenig.com](mailto:contact@hkoenig.com) - Tél: [+33 1 64 67 00 05](tel:+33164670005)



Avant d'utiliser cet appareil, lisez ce manuel et les conseils de sécurité et respectez-les pour votre propre sécurité. Seul un réparateur professionnel peut démonter et intervenir sur l'appareil. N'essayez jamais de réparer l'appareil vous-mêmes.

1. Utilisez exclusivement la batterie fournie avec l'appareil pour le charger. Utiliser une batterie non compatible, pourrait provoquer des électrochocs, peut augmenter les risques d'incendie et endommager l'appareil.
2. Ne pas toucher le câble d'alimentation,

la prise ou l'appareil avec vos mains humides.

3. Ne jamais utiliser l'appareil si celui ou son câble d'alimentation présente des dommages visibles. Confiez-le à un réparateur professionnel ou bien au département après-vente fourni par votre revendeur.
4. Ne pas utiliser l'appareil sur les surfaces humides ou mouillées telles que les salles de bain ou la buanderie.
5. Attention : ne pas laisser vos rideaux, petits objets (jouets) ou autres se coincer dans les roues de l'appareil.
6. Avant d'utiliser l'appareil, ramasser les objets trainant au sol pour éviter

d'endommager l'appareil. Soulevez les rideaux pour éviter qu'accidentellement, l'appareil reste bloqué.

7. Ne jamais laisser l'appareil à proximité de produit inflammables ou mégots de cigarette.
8. Ne jamais laisser l'appareil aspirer des substances inflammables telles que de l'essence.
9. Utilisez exclusivement en intérieur, jamais en extérieur.
10. Chargez l'appareil avant de le nettoyer.
11. Ne pas plier ou enrrouler le câble avec des objets lourds ou tranchants.
12. Ne pas s'asseoir sur l'appareil ou

poser des objets lourds dessus. Surveillez les enfants et les animaux lorsque l'appareil est en cours d'utilisation.

13. Ne pas poser l'appareil sur des surfaces d'où il pourrait tomber (tables, plans de travail, etc.).
14. Éteignez l'appareil lorsque vous le transportez ou lorsque vous ne pensez pas l'utiliser pendant une longue période de temps.
15. Avant de charger l'appareil, vérifiez que l'adaptateur et la prise sont fermement connectés.
16. Pour éviter de vous entraver, prévenez les habitants de la maison

lorsque l'appareil est en marche.

17. Videz le réservoir lorsqu'il est plein avant d'utiliser l'appareil à nouveau.
18. Il est préférable d'utiliser l'appareil entre 0°C et 40°C.
19. Ne pas utiliser l'appareil sous des températures extrêmes ou au soleil.
20. Disposez de la batterie séparément avant de le recycler.
21. La batterie doit être recyclée séparément pour éviter tout danger de fuite dans l'environnement
22. Débrancher l'adaptateur de la prise avant de nettoyer l'appareil ou le chargeur ou de retirer la batterie.
23. Cet appareil peut être utilisé par

des enfants âgés d'au moins 8 ans, à condition qu'ils bénéficient d'une surveillance ou qu'ils aient reçu des instructions quant à l'utilisation de l'appareil en toute sécurité et qu'ils comprennent bien les dangers encourus.

24. Le nettoyage et l'entretien par l'utilisateur ne doivent pas être effectués par des enfants, à moins qu'ils ne soient âgés de plus de 8 ans et qu'ils soient sous la surveillance d'un adulte.

25. Conserver l'appareil et son câble hors de portée des enfants âgés de moins 8 ans.

26. Lors de l'utilisation d'appareils électriques, des précautions de sécurité doivent toujours être prises pour prévenir tout risque d'incendie, de choc électrique et/ou de blessure en cas de mauvaise utilisation.
27. Vérifier que le voltage indiqué sur la plaque signalétique de l'appareil correspond bien à celui de votre installation électrique. Si ce n'est pas le cas, adressez-vous au revendeur et ne branchez pas l'appareil.
28. Cet appareil peut être utilisé par des personnes dont les capacités physiques, sensorielles ou mentales sont réduites ou dont l'expérience ou

les connaissances ne sont pas suffisantes, à condition qu'elles bénéficient d'une surveillance ou qu'elles aient reçu des instructions quant à l'utilisation de l'appareil en toute sécurité et qu'elles en comprennent bien les dangers potentiels.

29. Votre appareil a été conçu pour un usage domestique seulement. Elle n'a pas été conçue pour être utilisée dans les cas suivants qui ne sont pas couverts par la garantie :

- dans des coins de cuisines réservés au personnel dans des magasins, bureaux et autres



environnements professionnels,  
– dans des fermes auberges,  
– par les clients des hôtels, motels  
et autres environnements à  
caractère résidentiel,  
– dans des environnements de  
type chambres d'hôtes.

### **Avertissement:**

Ne pas laisser les enfants de moins de 8 ans utiliser l'appareil. Toute personne souffrant d'un handicap physique ou moral, doit utiliser l'appareil sous la surveillance constante d'un adulte responsable de leur sécurité, capable de leur enseigner les dangers liés à son

utilisation. Ne laissez pas les enfants jouer avec l'appareil. Le nettoyage et l'entretien de l'appareil ne doit pas être fait par des enfants ou sans surveillance.

---

## Caractéristiques produit

---

### Puissance de succion

La puissance de succion est assez puissante pour assurer l'aspiration des résidus efficacement.

### Brosse rotative et accessoire de succion interchangeable

Vous pouvez alterner entre la brosse rotative et l'accessoire de succion pour adapter le nettoyage à la surface à nettoyer.

### Système de succion intelligent

La puissance de succion s'adapte automatiquement aux surfaces à aspirer. Cette capacité améliore l'efficacité du nettoyage et améliore la consommation de l'appareil la diminuant de 30%.

### Design facilitant l'utilisation

L'utilisation est simplifiée par le bouton unique.



### Réservoir lavable

Vous pouvez laver le réservoir et les filtres à l'eau.

Rincez le réservoir sous l'eau et évitez de répandre la poussière polluant l'air.



# Multiple programmes de nettoyage

L'appareil a 4 programmes de nettoyage.

## 1. Mode de nettoyage automatique

Le robot nettoie automatiquement la pièce et adapte son comportement à l'environnement.

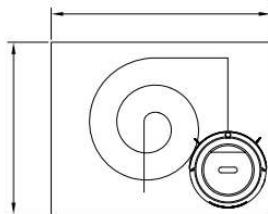

## 2. Nettoyage statique

Lorsque vous utilisez les accessoires de succion, le robot nettoiera en spirale en détectant les zones à nettoyer.

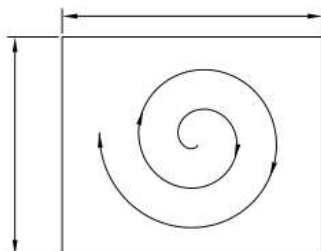

## 3. Nettoyage de précision

Sur ce mode, le robot nettoie au ras des murs et au tour des obstacles.

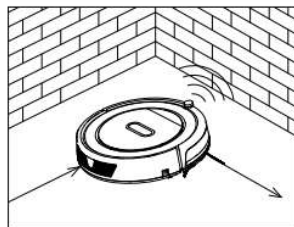

## 4. Mode programmable

Une fois programmé, le robot laissé à charger démarre à l'heure choisie.

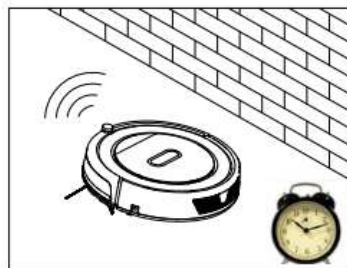

# Composants

## Le robot et ses accessoires

N°	Description	Quantité
1	Robot	1
2	Chargeur	1
3	Adaptateur	1
4	Télécommande (pile non fournies)	1
5	Réservoir et coussin nettoyant	1
6	Filtre HEPA	1
7	Brosse de nettoyage	1
8	Brosses latérales *2 et brosses de rechange *2	4
9	Mode d'emploi	1
10	Mur virtuel	1

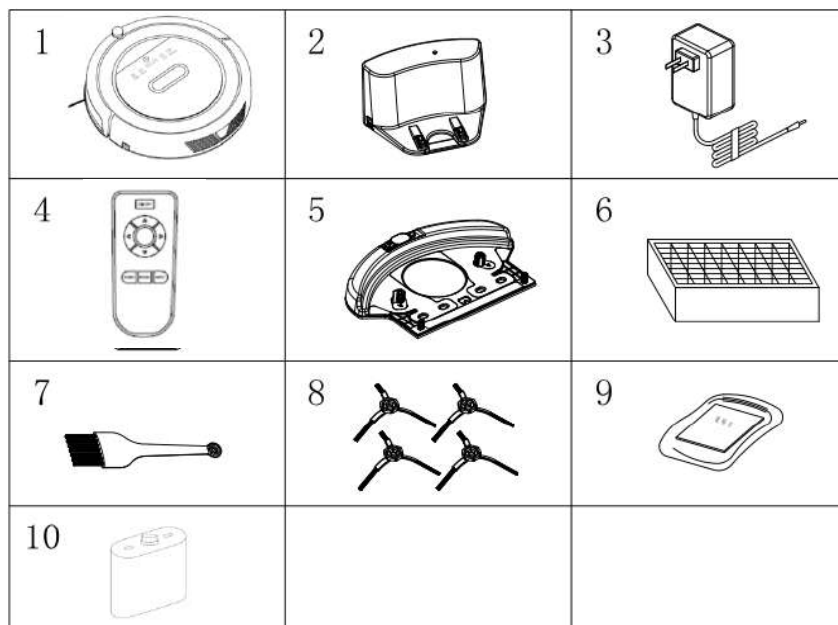

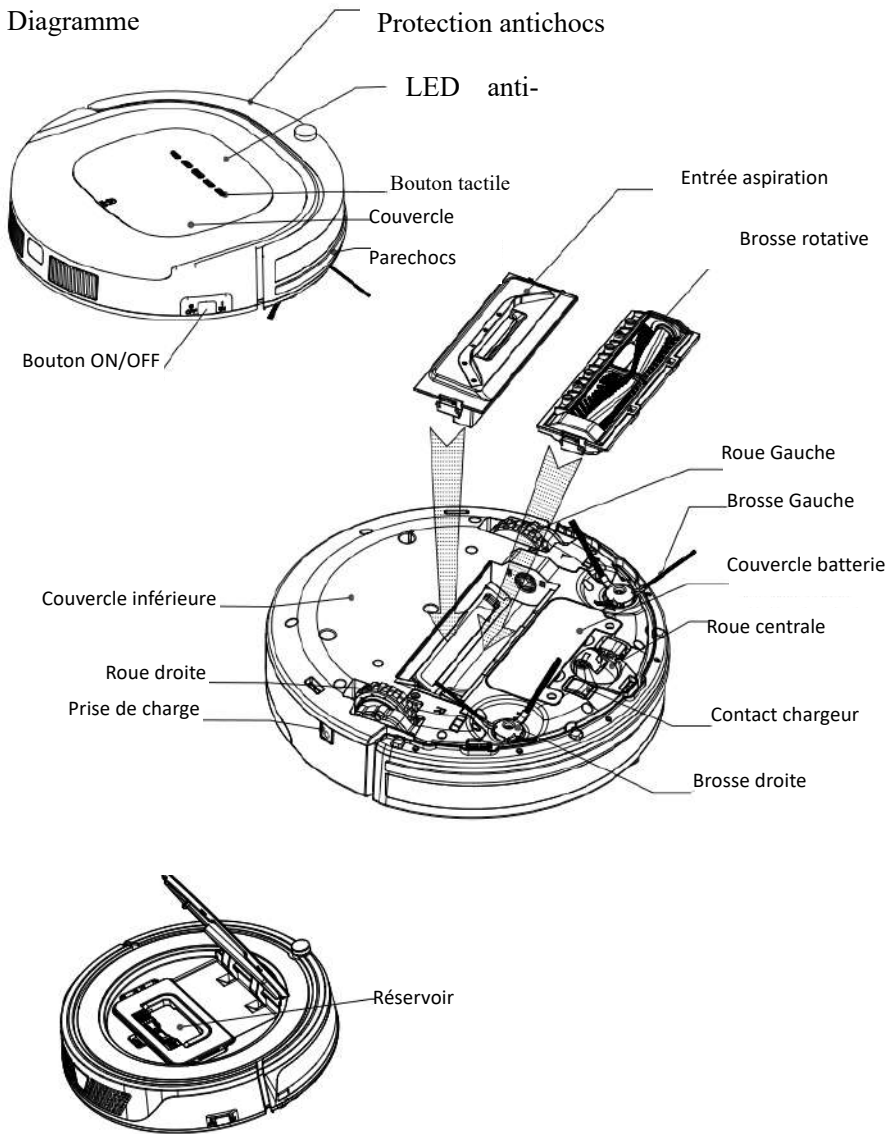

## Réservoir

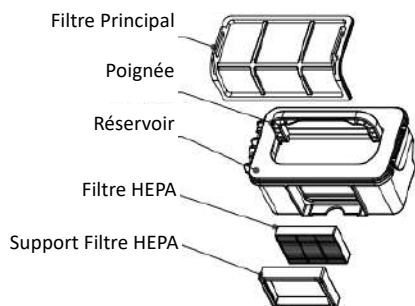

## Brosse rotative

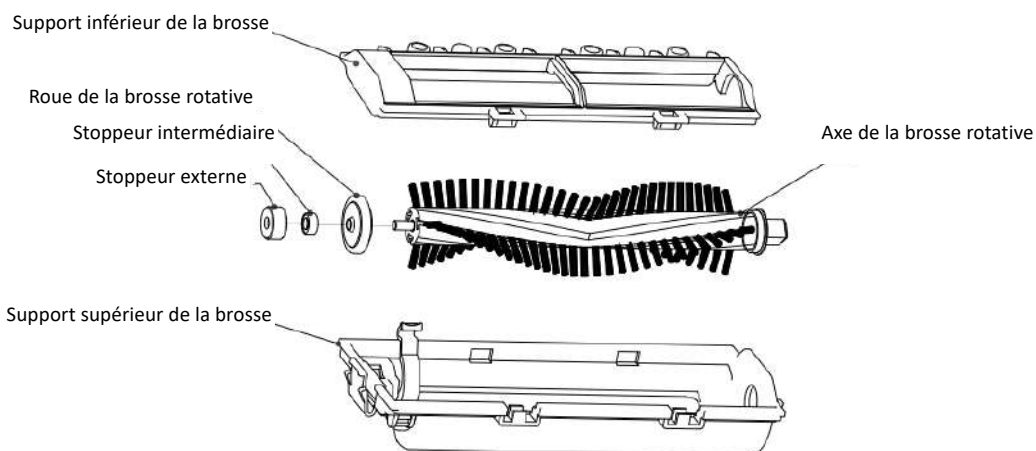

## Chargeur

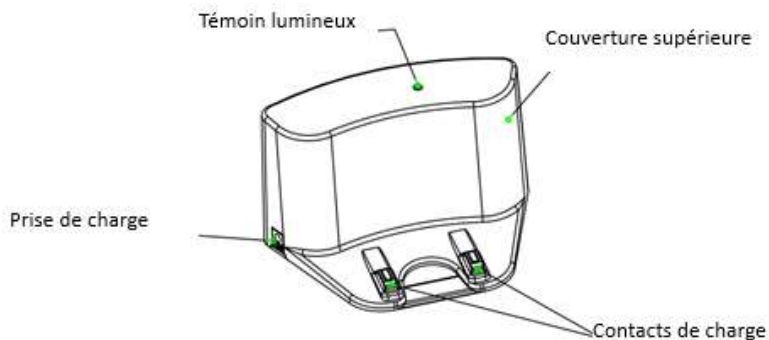

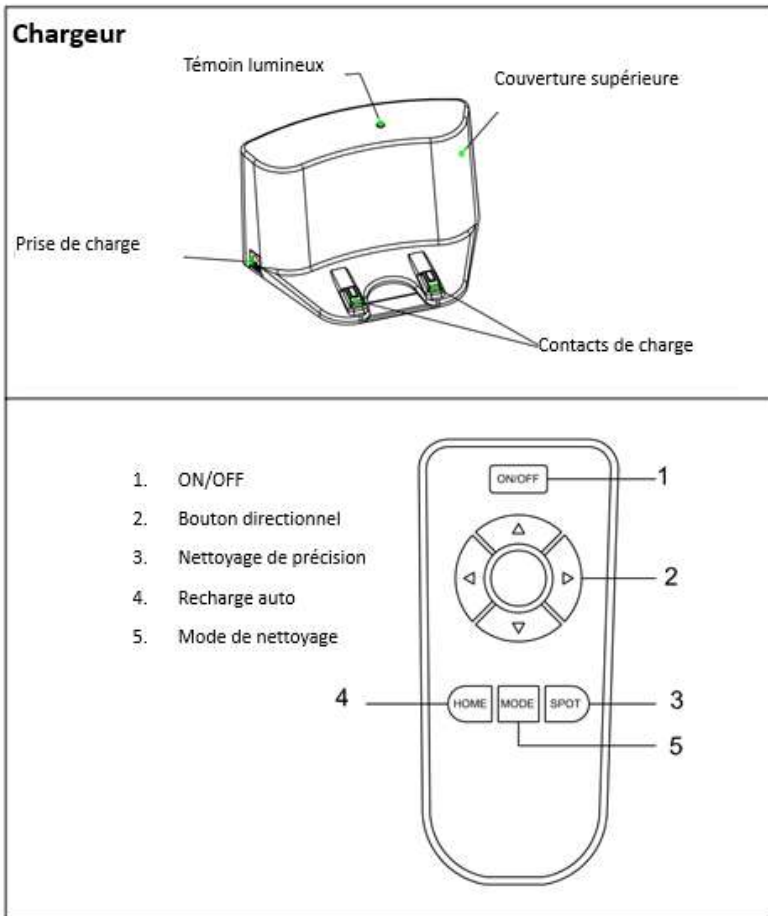

**Note:**

- A. Installez deux piles AAA (non fournies) dans la télécommande avant de l'utiliser.
- B. Le bouton central au milieu des quatre boutons fléchés de la télécommande n'a pas de fonction.
- C. Enlevez les piles de la télécommande si vous pensez la laisser inutilisée pendant une longue période de temps.
- D. Il est conseillé de ne pas utiliser la télécommande trop près du chargeur car il se peut que le robot ne reconnaisse pas le signal et que ça ne marche pas.

## Panneau d'affichage

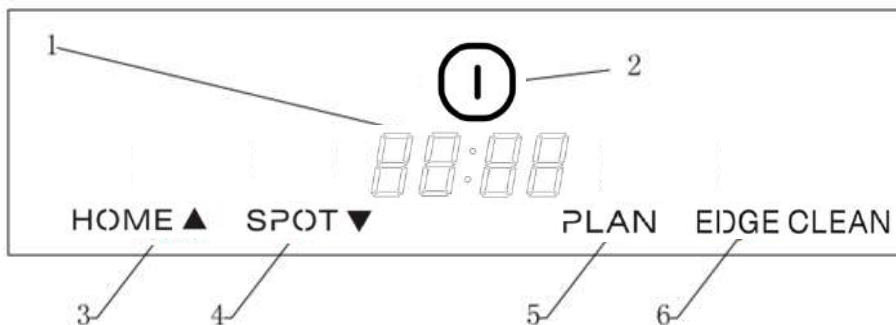

## Panneau LED

“*88:88*” panneau LED, montre la durée ou l’heure, le mode de nettoyage, le statut de la charge et les codes d’erreur (Affichage en lettres ou chiffres). *FULL*: charge complète, *[[ ]]*: batterie faible, *||:|*: en cours de chargement *RUBF*: succion bloquée, *RUBN* pas de réservoir.

1. “” Bouton de nettoyage
  - A: Pressez ce bouton pour arrêter passer du mode actif au mode veille.
  - B: Lorsqu’il est éteint, pressez ce bouton et maintenez-le pendant 3 secondes pour les mettre en veille.
  - B: Confirmez le programme en pressant ce bouton.
  - C: Commencer le nettoyage.
2. “ **HOME ▲** ”Retour menu racine / bouton +
  - A: Pressez le bouton pour augmenter la programmation.
  - B: Sur un autre mode, pressez ce bouton pour commencer le retour au chargeur et la charge automatique.
3. “ **SPOT ▼** ” Nettoyage de précision / bouton dégressif
  - A: Pressez le bouton pour diminuer la programmation.
  - B: Sur un autre mode, pressez ce bouton pour commencer le retour au chargeur et la charge automatique.



4. “ PLAN ” Bouton programme

Pressez le bouton pour entrer ou sortir du mode.

5. “ EDGE CLEAN ” Nettoyage de précision

Pressez le bouton pour démarrer ou arrêter le mode veille.

7. “  ”Pressez le bouton pour démonter le réservoir.

Pressez le bouton pour ouvrir la couverture supérieure et sortir le réservoir.

---

## Mode d'utilisation de l'appareil

---

### 1. Charge de la batterie

A. Brancher le chargeur. Placez le chargeur contre le mur, retirez les obstacles sur un rayon de 1 mètre sur les côtés et 2m sur le devant de l'appareil, comme illustré sur le schéma.

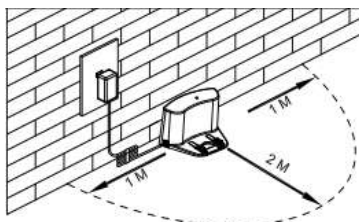

B. Si le robot est éteint, rallumez le en pressant le bouton ON/OFF sur le côté droit de l'appareil 3 secondes.

C. Chargez le robot d'une des deux façons illustrées ci-dessous.

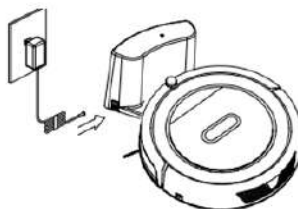
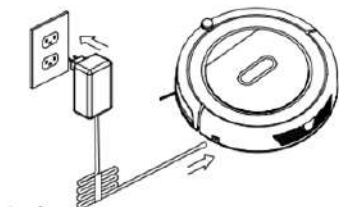

D. Branchez l'adaptateur sur le robot et sur la prise comme sur l'image 1

E. Pressez **HOME ▲** sur le robot ou la télécommande pour que le robot retourne sur son chargeur comme sur l'image 2



#### Note:

- Lorsque le robot est en charge, l'écran LCD affiche progressivement "1111"
- Une fois chargé, l'écran indiquera "FULL".

- c. En veille, le robot demandera "Please charge" et l'écran affichera l'icône "" lorsque la batterie est faible.
- d. En mode actif, le robot retournera sur son chargeur et l'écran affichera l'icône "" lorsque la batterie est faible.



**Pour maximiser la durée de vie de la batterie:**

- a. Chargez la pendant 12 heures avant la première utilisation.
- b. Chargez le robot dès que la batterie est faible.
- c. Le robot retournera automatiquement à son chargeur une fois son programme terminé ou lorsque la batterie est faible.
- d. Si vous n'avez pas l'intention d'utiliser le robot pendant une longue période de temps, chargez la batterie pendant 12 heures avant de l'éteindre et rangez le dans un endroit frais et sec.
- e. Si vous n'avez pas l'intention d'utiliser le robot pendant plus de 3 mois, chargez la batterie pendant 12 heures avant de l'éteindre et rangez le dans un endroit frais et sec.

## **2. Démarrer / Veille / Mode sommeil / Éteindre**

### **A. Démarrer**

- a. Branchez l'appareil.
- b. En mode veille, pressez le bouton,  ou le bouton ON/OFF sur la télécommande pour démarrer le nettoyage.

**Note:** En mode sommeil, pressez le bouton  ou le bouton ON/OFF sur la télécommande pour le mettre en mode veille, puis  pressez le bouton pour démarrer le nettoyage.

### **B. Veille**

Le mode veille veut dire le robot est sous tension et en attente des instructions de l'utilisateur. Vous pouvez changer le mode en utilisation une des deux méthodes ci-dessous:

- a. Pendant le nettoyage, appuyer sur le bouton  pour le mettre en veille.
- b. Pendant le nettoyage, appuyer sur le bouton ON/OFF pour éteindre le robot.

### C. Mode sommeil

En mode sommeil, le robot peut être réactivé en pressant le bouton 

Pendant le nettoyage, appuyer sur le bouton  ou le bouton ON/OFF sur la télécommande pour le mettre en mode veille.

Pour économiser la batterie, vous pouvez mettre le robot en mode sommeil plutôt qu'en mode veille.

a. Pressez le bouton  et maintenez pendant 3 secondes.

b. Le robot se met en mode sommeil s'il ne reçoit pas d'instructions pendant plus de 60 secondes.

### 3. Éteindre

Vous pouvez programmer le robot, pour qu'il exécute le programme de nettoyage tous les jours à la même heure.

**Note:** Le robot peut être programmé en mode veille ou en charge, s'il est en mode sommeil, pressez le bouton  pour le mettre et mode veille avant de le programmer.

### Comment programmer le robot

#### A. Paramétrer la minuterie

a. En mode veille ou en charge, appuyez sur **PLAN** et maintenez 3 secondes pour paramétrer la minuterie, l'écran affiche le temps/l'heure paramétrée à ce moment-là.

Les deux premiers chiffres clignotent, pressez les boutons **HOME ▲** et **SPOT ▼** pour ajuster le temps.

b. Pressez  pour éditer le temps, les deux premiers chiffres clignotent.

c. Pressez **PLAN** pour sauvegarder les paramètres et à nouveau pour sortir.

#### B. Paramétrer les horaires des programmes

En mode veille ou en charge, appuyez sur **PLAN** et maintenez 3 secondes pour paramétrer la minuterie, l'écran affiche le temps/l'heure paramétrée à ce moment-là.

Les deux premiers chiffres clignotent, pressez les boutons **HOME ▲** et **SPOT ▼** pour ajuster le temps.

b. Pressez  pour éditer le temps, les deux premiers chiffres clignotent.

c. Pressez  pour sauvegarder les paramètres et à nouveau **PLAN** pour sortir.

C. Pour annuler les horaires programmés, mettez l'horloge sur 00:00.

**Note:**

- a. Avant de programmer le robot, mettez l'horloge à l'heure.
- b. Le robot commencera son programme de nettoyage à cette heure chaque jour.

**4. Vous pouvez alterner l'accessoire de succion simple et l'accessoire de succion avec brosse.**

Vous pouvez alterner ces deux accessoires, cliquez les en place selon vos préférences ou bien les surfaces à nettoyer comme indiqué sur l'image ci-dessous.

L'accessoire adapté améliorera la performance de l'appareil!

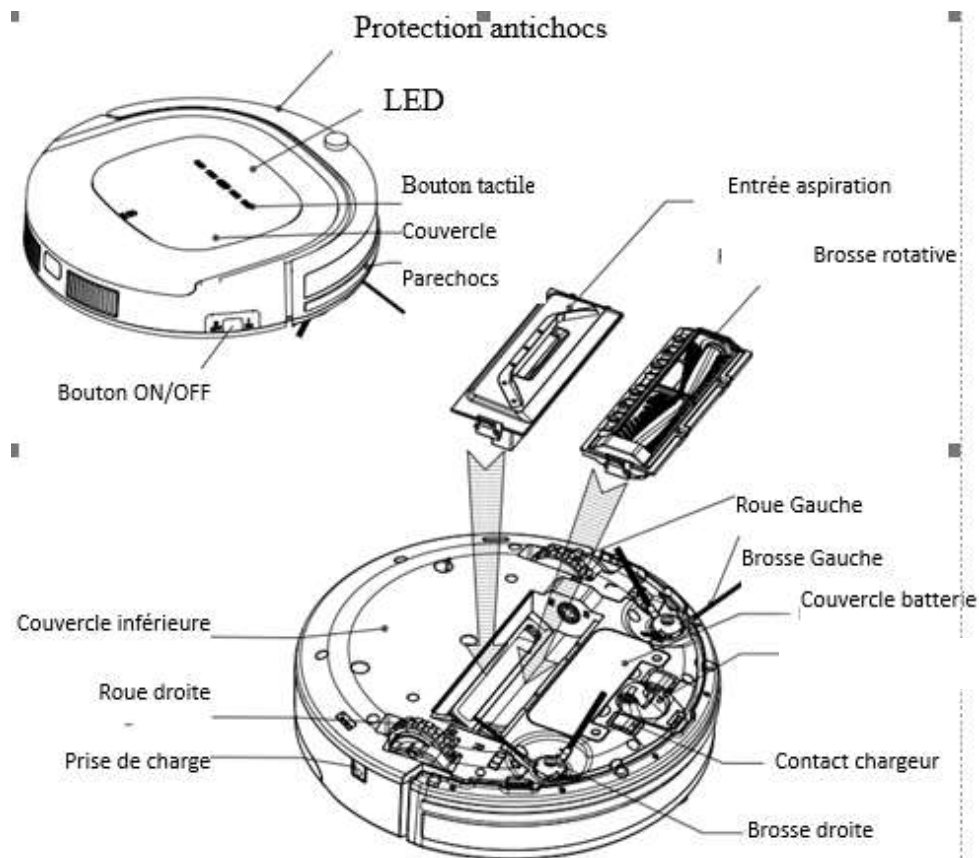

## Modes de nettoyage

### 1. Auto nettoyage

Avec ce mode, le robot nettoie la pièce en s'adaptant à son Environnement.

**Note :** Pressez "  " sur le robot ou "ON/OFF" sur la Télécommande pour commencer le nettoyage

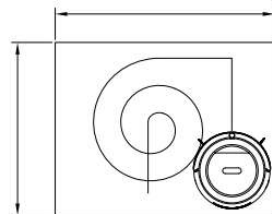

### 2. Nettoyage concentré

Pour activer le mode de nettoyage de précision, Dans les cas ci-dessous :

- 1). Lorsqu'il détecte une surface très sale.
- 2). Lorsque vous pressez le bouton **SPOT ▼** sur le robot ou sur la télécommande.

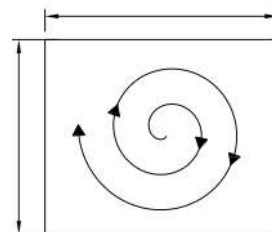

**Note:** Il est conseillé d'utiliser cette option pour venir à bout des surfaces plus sales.

### 3. Nettoyage des rebords

En mode de nettoyage, appuyez sur le bouton **EDGE CLEAN** Et se concentre alors sur les rebords de la pièce et les pourtours des objets.

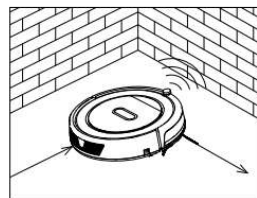

### 4. Nettoyage en Zig-Zag

Si le robot détecte que la surface à nettoyer n'a pas Beaucoup d'obstacles, il se mettra automatiquement En mode de nettoyage Zig-Zag

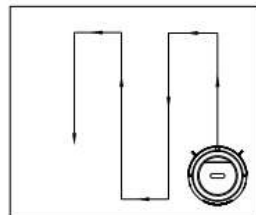

**Note:** Pressez le bouton " MODE " sur la télécommande pour sélectionner le mode de nettoyage:

E. Mode No.1111 affiché sur l'écran LED: nettoyage en spirale;

F. Mode No.2222 affiché sur l'écran LED: nettoyage automatique;

G. Mode No.3333 affiché sur l'écran LED: display: nettoyage des rebords;

H. Mode No.4444 affiché sur l'écran LED: mode de nettoyage en Zig-zag;

## Réservoir et éponge nettoyante

### 1. Éponge nettoyante

Placez l'éponge au fond du réservoir comme indique ci-dessous. (fig 1) faites attention au sens des différentes parties.

2. Débouchez le réservoir, remplissez-le et rebouchez-le. Pensez à bien serrer le bouchon pour éviter les fuites.

3. Placez le réservoir dans le robot, veillez à ce qu'il soit bien en place.

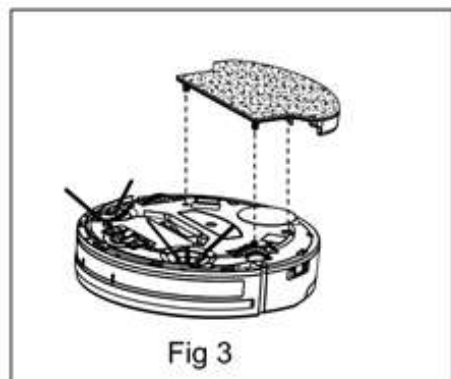
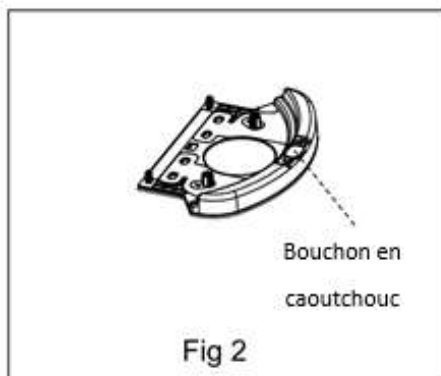
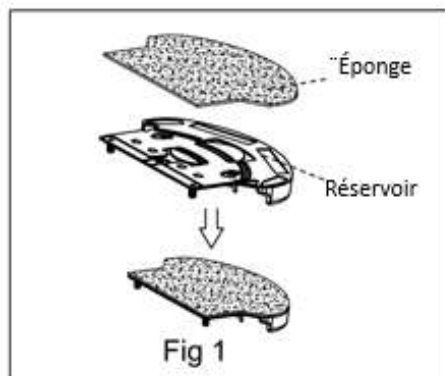

## **MUR VIRTUEL**

Le mur virtuel est un accessoire qui vous permet de définir les zones de nettoyage de votre robot. Le mur virtuel envoie un signal infrarouge linéaire horizontal afin d'empêcher l'aspirateur d'entrer dans les zones ou pièces non désirées.

### **Positionnement du mur virtuel**

- Positionner le mur virtuel sur le sol à l'endroit où vous voulez envoyer le signal de blocage, appuyer sur le bouton ON. Le voyant doit alors s'allumer.
- Positionner le mur virtuel à plus de 3 mètres de la base de chargement, afin d'éviter toutes interférences.
- La base de chargement ne doit pas être installée dans le rayon ou en face du mur virtuel.
- Le mur virtuel doit également être tenu à l'abri des rayons du soleil afin de ne pas perturber la communication avec le robot.

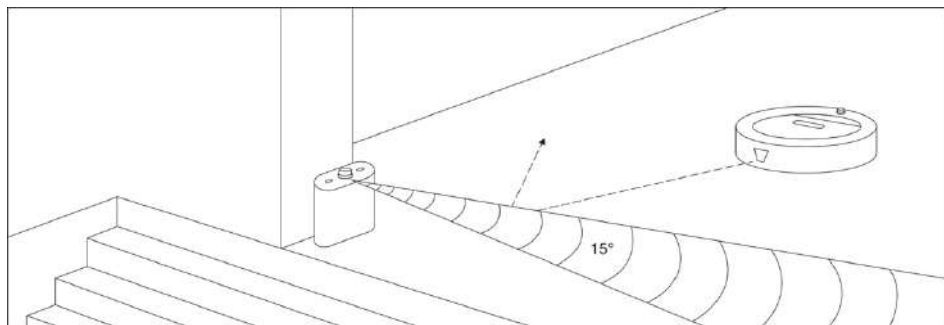

## Entretien du produit

### 1. Nettoyer les brosses latérales

Nettoyez les brosses latérales régulièrement et remplacez-les lorsqu'elles sont abimées (généralement tous les 12 mois).

Note: avant de remplacer les brosses, vérifiez que l'icône L/R de la brosse correspond à celle à la base du robot.

### 2. Nettoyer le réservoir et les filtres

Pour nettoyer le réservoir et les filtres suivez les instructions ci-dessous.

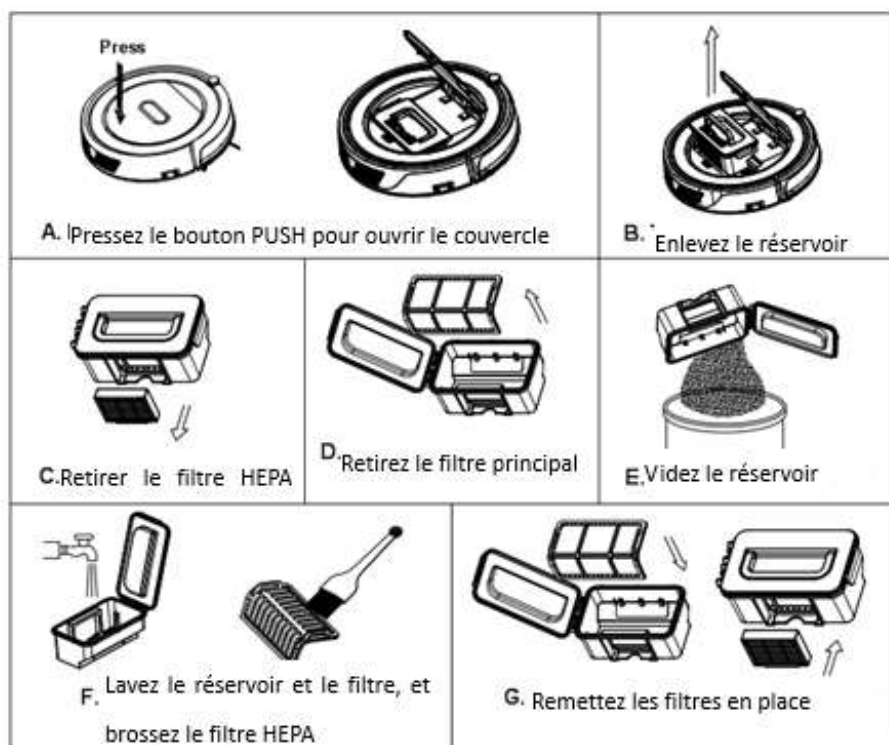



**Note:**

- a. Nettoyez le filtre HEPA et le filtre principal toutes le 15 à 30 jours. Le filtre primaire et le filtre HEPA sont prévus pour fonctionner au maximum de leurs capacités pendant 24 mois.
- b. Placez le filtre HEPA et le filtre principal dans le robot une fois secs.
- c. Si besoin remplacez le filtre HEPA et le filtre principal.
- d. Ne pas sécher filtre HEPA et le filtre principal au soleil.

**3. Nettoyage des senseurs et des roues**

Nettoyer les roues et les senseurs avec un chiffon doux et très légèrement humide comme illustré sur l'image ci-dessous.

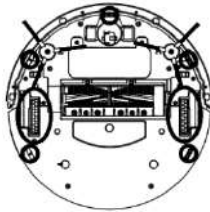
**4. Nettoyer le chargeur**

Nettoyer le chargeur avec un chiffon doux comme illustré sur l'image ci-dessous.

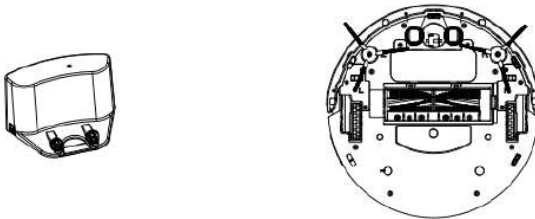
**5. Nettoyer l'accessoire de succion et le capteur sous le robot**

Nettoyer l'accessoire de succion et le capteur sous le robot avec un chiffon doux et très légèrement humide comme illustré sur l'image ci-dessous. **Note** : Évitez de mouiller les senseurs

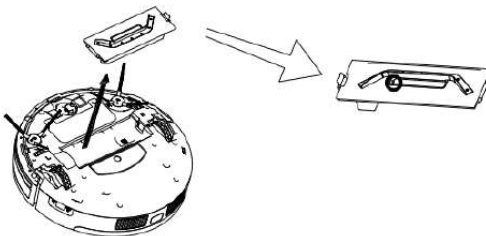

## Nettoyer la brosse rotative

Démontez la brosse rotative comme montré ci-dessous et lavez-la puis essuyez le support avec un chiffon humide.

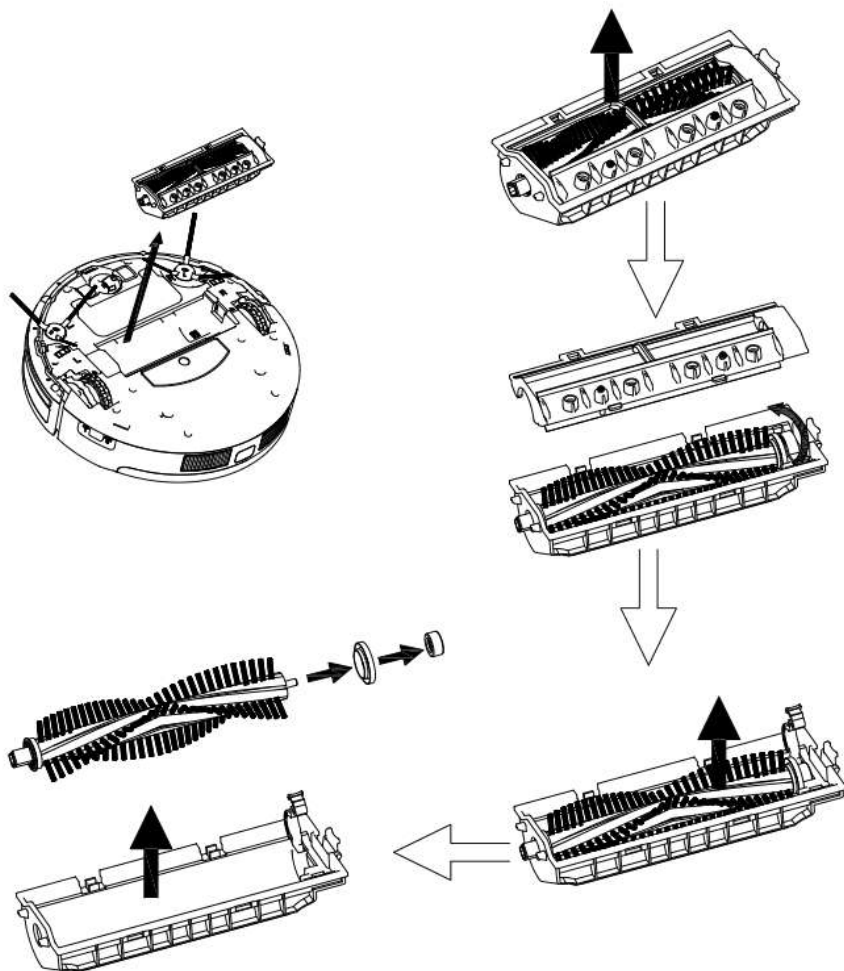

**Note:** Réinstallez la brosse une fois sèche.

---

## Spécificités de l'appareil

---

Classification	Item	Détail
<b>Spécifications physiques</b>	Diamètre	340mm
	Hauteur	88mm
	Poids	3.5Kg
<b>Spécifications électriques</b>	Power Rating	14.4V
	Spécifications de la batterie	Ni-MH 2000mAH
<b>Spécifications d'entretien</b>	Capacité du réservoir	0.5L
	Type de charge	Charge Auto / Charge manuelle
	Mode de nettoyage	Auto, de précision, latéraux, “弓”, et programmable
	Temps de charge	240~300 min
	Temps de charge	80 ~ 90mins
<b>Bouton de control</b>		Tactile (affichage LED)

---

## Remplacement de la batterie

---

1. Dévisser les vis qui retiennent le couvercle de la batterie avec un tournevis.
2. Retirez le couvercle de la batterie.
3. Tirez sur les rubans isolants pour retirer la batterie.
4. Libérez la batterie.

**Note:** Ne pas utiliser d'autre batterie que celle fournie par le fabricant, ceci pourrait endommager le robot.

### Le remplacement des piles:

1. tourner le pivot pour que le couvercle s'ouvre.
2. Placez les piles en respectant la polarité.
3. Retirez la batterie si elle ne va pas être utilisée pour un moment.

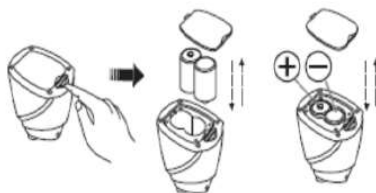

---

## Identification de pannes

---

### Codes erreur des senseurs

Code	Cause	Solution
<b>erreur</b>		
AUBF	Orifice de succion bloqué	Nettoyer l'orifice de
AUBN	Réservoir mal placé ou pas de réservoir dans le robot	Remplacez le réservoir en
E1xx	Erreur du capteur de collision gauche	Vérifiez la réactivité du capteur à l'avant de
E2xx	Erreur du capteur de collision droit	
E3xx	Erreur des capteurs de collision, gauche et droit	
E4xx	Roue gauche ne touche pas le sol	Placez le robot sur un sol
E5xx	Roue gauche ne touche pas le sol, Erreur du capteur de collision gauche	Placez le robot sur un sol rigide et vérifiez la réactivité du capteur à l'avant de l'appareil
E6xx	Roue gauche ne touche pas le sol, Erreur du capteur de collision droit	
E7xx	Roue gauche ne touche pas le sol, Erreur du capteur de collision droit et gauche	
E8xx	Roue droite ne touche pas le sol	Placez le robot sur un sol
E9xx	Roue droite ne touche pas le sol, Erreur du capteur de collision gauche	Placez le robot sur un sol rigide et vérifiez la réactivité du capteur à l'avant de l'appareil
Eaxx	Roue droite ne touche pas le sol, Erreur du capteur de collision droit	
Ebxx	Roue droite ne touche pas le sol, Erreur du capteur de collision droit et gauche	
Ecxx	Roues droite et gauche ne touchent pas le sol	Placez le robot sur un sol
Edxx	Roue droite et gauche ne touchent pas le sol, Erreur du capteur de	Placez le robot sur un sol rigide et vérifiez la réactivité du capteur à l'avant de l'appareil
Eexx	Roue droite et gauche ne touchent pas le sol, Erreur du capteur de	
Efxx	Roue droite et gauche ne touchent pas le sol, Erreur du capteur de collision droit et gauche	

Exx1	Le capteur anticasse gauche dteecte une pente	<b>Nettoyer le capteur anticasse sous l'appareil</b>
Exx2	Le capteur anticasse frontal dteecte une pente	
Exx3	Les capteurs anticasse gauche et frontal dteectent une pente	<b>Nettoyer le capteur a l'avant de l'appareil et le</b>
Exx4	Le capteur anticasse droit dteecte une pente	<b>Nettoyer le capteur anticasse sous l'appareil</b>
Exx5	Les capteurs anticasse gauche et droit dteectent une pente	
Exx6	Les capteurs anticasse droit et frontal dteectent une pente	<b>Nettoyer le capteur a l'avant de l'appareil et le capteur anticasse sous</b>
Exx7	Les capteurs anticasse gauche et frontal dteectent une pente	
Exx8	Les capteurs infrarouges droits et frontaux dteectent des obstacles	<b>Nettoyer le capteur a l'avant de l'appareil</b>
Exx9	Le capteur anticasse gauche dteecte une pente Les capteurs anticasse droit et frontal dteectent une pente	<b>Nettoyer le capteur a l'avant de l'appareil et le capteur anticasse sous l'appareil</b>
ExxA	Le capteur anticasse frontal dteecte une pente, Les capteurs droit et frontal dteectent un obstacle	
ExxB	Le capteur anticasse frontal dteecte une pente, Les capteurs droit et frontal dteectent un obstacle	
ExxC	Le capteur droit anticasse frontal dteecte une pente, Les capteurs droit et frontal dteectent un obstacle	
ExxD	Le capteur droit anticasse frontal dteecte une pente, Les capteurs droit et frontal dteectent un obstacle	
ExxE	Les capteurs droit et frontal anticasse frontal dteectent une pente, Les capteurs droit et frontal dteectent un obstacle	
ExxF	Les capteurs anticasse droit, gauche et frontal dteectent une pente. Les capteurs droits et frontaux dteectent un obstacle.	
Ex1x	Les capteurs infrarouges gauche et frontal dteectent un obstacle	<b>Nettoyer le capteur a l'avant de l'appareil</b>
Ex2x	Le capteur infrarouge frontal dteecte un obstacle	
Ex3x	Les capteurs infrarouges gauche et frontal dteectent un obstacle	
Ex4x	Les capteurs infrarouges droit et frontal dteectent un obstacle	
Ex5x	Les capteurs infrarouges droit et frontal dteectent un obstacle	
Ex6x	Les capteurs infrarouges gauche et frontal dteectent un obstacle	

Ex7x	Les senseurs infrarouges gauche, droit et frontal détectent un obstacle	
Ex8x	Le capteur infrarouge frontal détecte un obstacle	
Ex9x	Les senseurs infrarouges gauche et frontal détectent un obstacle	
ExAx	Le capteur infrarouge frontal détecte un obstacle	
ExBx	Les senseurs infrarouges gauche, droit et frontal détectent un obstacle	
ExCx	Les senseurs infrarouges gauche, droit et frontal détectent un obstacle	
ExDx	Les senseurs infrarouges gauche, droit et frontal détectent un obstacle	
ExEx	Les senseurs infrarouges gauche, droit et frontal détectent un obstacle	
ExFx	Les senseurs infrarouges gauche, droit et frontal détectent un obstacle	

## Identification de pannes for Motors

Codes erreur	Cause	Solution
L01x	Ventilateur encombré.	Vérifier le filtre et videz le réservoir
L0x1	La roue gauche est encombrée.	Vérifier que des obstacles n'entravent pas le passage du robot
L0x2	La roue droite est encombrée.	
L0x3	Les roues gauches et droites sont encombrées.	
L0x4	La brosse gauche est encombrée.	
L0x5	La roue et la brosse gauches sont encombrées.	
L0x6	La roue et la brosse gauches sont encombrées.	
L0x7	Les roues droite et gauche ainsi la brosse gauche sont encombrées.	
L0x8	La brosse droite est encombrée.	

L0x9	La roue gauche et la brosse droite sont encombrées.	
L0xA	La roue droite et la brosse droite sont encombrées.	
L0xB	Les roues gauche et droite ainsi que la brosse droite sont encombrées.	
L0xC	Les brosses gauche et droite sont encombrées.	
L0xD	La roue gauche et la brosse droite sont encombrées.	
L0xE	La roue gauche et la brosse droite sont encombrées.	
L0xF	Les roues et les brosses droits et gauches sont encombrées.	
L02X	La brosse rotative est encombrée	

**Notes :**

1. Le code L000, ne se réfère pas à une panne.
2. X change selon le souci (chiffre ou lettre).
3. Si le robot affiche les codes E001 ou E004, essayez les solutions proposées pour les codes EXX1 et EXX4 dans le tableau ci-dessus.
4. Si le robot affiche le code EC07, essayez les solutions proposées pour les codes ECXX et EXX7 dans le tableau ci-dessus.
5. Si le robot affiche le code EE91, essayez les solutions proposées pour les codes EXX1 et EX9X dans le tableau ci-dessus.
6. Si la solution ci-dessous ne marche pas, essayez la suggestion ci-dessous :
  - a. Éteignez et rallumez le robot, vérifiez à nouveau.
  - b. Si après avoir éteint et rallumé le robot, ça ne fonctionne toujours pas, portez le robot à réparer.
7. Le rayon UV peut vous faire mal aux yeux, évitez de le regarder directement.



Cette icône indique que cet appareil ne doit pas être jeté avec les ordures ménagères. Pour éviter de polluer l'environnement, ou d'affecter négativement la santé publique, il est de la responsabilité du consommateur de recycler les appareils ménagers de manière responsable. Pour recycler correctement vos appareils ménagers, contacter votre centre de recyclage le plus proche. Alternativement contactez vos autorités locales afin qu'ils puissent vous conseiller sur les modalités de recyclage en vigueur dans votre région.

Adeva SAS / H.Koenig Europe - 8 rue Marc Seguin, 77290 Mitry-Mory, France

[www.hkoenig.com](http://www.hkoenig.com) - [sav@hkoenig.com](mailto:sav@hkoenig.com) - [contact@hkoenig.com](mailto:contact@hkoenig.com) - Tél: [+33 1 64 67 00 05](tel:+33164670005)



Bevor Sie dieses Produkt verwenden, lesen Sie bitte die Sicherheitshinweise durch und befolgen Sie alle regelmäßigen Sicherheitsvorkehrungen.

Nur autorisierte Techniker dürfen das Produkt zerlegen. Benutzern ist es nicht erlaubt das Produkt zu zerlegen oder zu reparieren.

1. Nur den Original-Akku und - Netzteil des Produkts zum Aufladen verwenden. Die Verwendung eines unvergleichbaren Adapters kann zu einem elektrischen Schlag, Feuer und

- der Beschädigung des Produkts führen.
2. Berühren Sie das Netzkabel, den Stecker oder den Adapter nicht mit nassen Händen.
  3. Verwenden Sie dieses Produkt nicht in einer nassen oder feuchten Umgebung (jede Umgebung mit Flüssigkeit), z.B. Badezimmer oder Wäscheraum.
  4. Verwenden Sie das Gerät nicht mit einem beschädigten Kabel oder bei Störungen. Falls diese eintritt, wenden Sie sich ans das Service Center zur Reparatur oder Überprüfung der Einstellungen
  5. Haben Sie keine Vorhänge oder andere Arten von Material das sich in Teile des

Körpers oder in den Antriebsrädern verwickeln kann.

6. Vor dem Gebrauch, deaktivieren Sie das Objekt auf dem Boden (entfernen Sie alle zerbrechlichen Gegenstände und Stricke, Kleidung, Papiere,

7. Nehmen Sie vor dem Gebrauch alle Gegenstände von dem Boden (entfernen Sie alle lose Kabel, Kleidung, Papier, stellen Sie sicher, dass Vorhänge aufgehoben werden, um Unfälle zu vermeide.)

8. Stellen Sie sicher, dass dieses Produkt nicht in der Nähe von Zigarettenstummeln, Feuerzeugen, Streichhölzer oder irgendwelchen

brennbaren Stoffen kommt.

9. Benutzen Sie das Produkt nie, um brennbare oder leicht flüchtige Flüssigkeiten zu reinigen, wie Benzin.
10. Verwenden Sie das Produkt nur drinnen; Verwenden Sie es nicht im Freien.
11. Wenn das Produkt gereinigt werden muss, reinigen Sie es, nachdem es vollständig geladen ist.
12. Verbiegen oder zerdrücken Sie die flexible Schnur nicht mit schweren oder scharfkantigen Gegenständen.
13. Setzen Sie sich nicht auf dieses Produkt oder legen ein Objekt oben drauf. Hüten Sie sich vor Kindern oder

Haustieren , während das Produkt im Betriebsmodus ist..

14. Platzieren Sie dieses Produkt nicht dort, wo es leicht herunterfallen kann(Tische, Stühle, etc.).
15. Schalten Sie den Netzschalter, während der Produkt transportiert wird oder wenn Sie dieses Produkt für eine längere Zeit nicht brauchen, aus.
16. Vor dem Laden prüfen Sie, ob der Adapter und die Steckdose richtig angeschlossen sind.
17. Um ein Auslösen zu vermeiden, sollten alle Menschen in dem Haus wissen, wenn das Produkt eingeschaltet ist.

18. Wenn Staubbehälter voll ist, leeren Sie ihn vor dem Gebrauch.
19. Verwenden Sie dieses Produkt bei Temperaturen von 0 °C bis 40 °C.
20. Verwenden Sie dieses Produkt nicht in einer Hochtemperatur -Umgebung oder unter direktem Sonnenlicht ,für eine lange Zeit.
21. Die Batterie muss aus dem Produkt entfernt werden, bevor es verschrottet wird.
22. Die Batterie sollte ordnungsgemäß für die Sicherheit entsorgt werden.
23. Der Adapter muss, vor der Reinigung, Wartung des Gerätes oder wenn der Akku entfernt wird, aus der

Steckdose entfernt werden.

24. Dieses Gerät darf von Kindern ab 8 Jahren benutzt werden, sofern diese beaufsichtigt werden oder eine Einweisung in den sicheren Gebrauch des Geräts erhalten haben und die damit verbundenen Gefahren verstehen.

25. Kinder dürfen das Gerät nur reinigen oder pflegen, wenn sie mindestens 8 Jahre alt sind und von einem Erwachsenen beaufsichtigt werden.

26. Bewahren Sie das Gerät und das zugehörige Netzkabel außerhalb der Reichweite von Kindern unter 8

Jahren auf.

27. Bei der Verwendung elektrischer Geräte sind stets Sicherheitsvorkehrungen zu treffen, um bei unsachgemäßer Verwendung die Gefahr von Bränden, elektrischen Schlägen und/oder Verletzungen zu vermeiden.

28. Achten Sie darauf, dass die auf dem Typenschild angegebene Nennspannung mit Ihrer Netzspannung übereinstimmt Ihrer Installation. Wenn dies nicht der Fall ist, wenden Sie sich an den Händler und schließen Sie das Gerät nicht an.

29. Dieses Gerät kann von Personen



mit eingeschränkten körperlichen, sensorischen oder geistigen Fähigkeiten oder mangelnder Erfahrung und Kenntnis benutzt werden, vorausgesetzt, dass sie beaufsichtigt oder in der sicheren Benutzung des Gerätes unterwiesen werden und die möglichen Gefahren vollständig verstehen.

30. Ihr Gerät ist nur für den Hausgebrauch bestimmt. Es ist nicht für die Verwendung in den folgenden Situationen vorgesehen, die nicht von der Garantie abgedeckt sind:

- in Personalküchen in Geschäften, Büros und anderen professionellen

Umgebungen,

- in Landgasthöfen,
- von Gästen in Hotels, Motels und anderen Wohnumgebungen,
- in Bed-and-Breakfast-Umgebungen.

### **Warnung:**

Wenn das Gerät von einem Kind benutzt werden soll, muss das Kind 8 Jahre und älter sein. Für Personen, mit eingeschränkten physischen, sensorischen oder geistigen Fähigkeiten oder Mangel an Erfahrung und Wissen, sollten eine angemessene Aufsicht oder Anweisungen gegeben werden, um sie über die Gefahren aufzuklären und zu

verstehen, um eine Benutzung des Gerätes auf sichere Weise sicherzustellen. Kinder sollten nicht mit dem Gerät spielen. Reinigung und Wartung durch den Benutzer sollte nicht von Kindern ohne Aufsicht durchgeführt werden.

---

## Produktmerkmale

---

### **Starke Saugwirkung**

Die Saugleistung von diesem Produkt ist stark genug, um sicherzustellen, dass selbst winzige Staubkörner von dem Boden gründlich gereinigt werden!

### **Austauschbare Walzenbürste Komponente / Vakuumsaugschalen Komponente**

Hauptbürste Komponente / Vakuumsauger Bestandteil dieses Produkts ist austauschbar, um die Bedürfnissen unterschiedlicher Benutzer pro verschiedenen Reinigungsumgebungen zu erfüllen.

### **Intelligente Saugregulierung**

Dieses Produkt ist in der Lage, automatisch die Saugleistung einzustellen, wenn unterschiedliche Böden wahrgenommen werden. Diese Fähigkeit macht nicht nur die Reinigung effizienter, sondern hilft auch, mehr Leistung zu sparen (bis zu 30%).

### **Benutzerfreundliches Design**

Der Betrieb wird stark vereinfacht.



Drücken Sie die “  ” Taste,  
und Sie können den Roboter starten.

## Waschbarer Staubbehälter

Der Staubbehälter und Filter können mit Wasser gewaschen werden. Einfach den Staubbehälter nach dem Gebrauch unter Wasser reinigen, um zu v

vermeiden das der Staub in der Luft fliegt und eine zweite Verschmutzung verursachen!



## Verschiedene Reinigungsmodi

Vier Reinigungsmodi stehen zur Verfügung um Ihre Bedürfnisse zu erfüllen.

### 1. Selbstreinigungsmodus

Der Roboter reinigt Ihr Zimmer automatisch und stellt ihr Reinigungsverhalten basierend auf bestimmte Situationen ein.

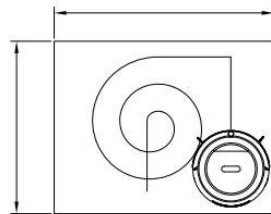

### 2. Punktreinigungsmodus

Wenn Sie Saug Komponenten benutzen, wird der Roboter in Form einer Spirale intensiv reinigen, während es ein sehr schmutzigen Bereich entdeckt.

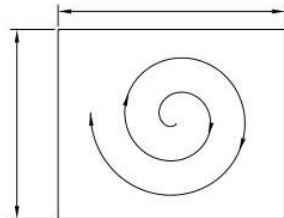

### 3. Ecken Reinigungsmodus

In diesem Modus wird der Roboter entlang der Wand oder Hindernissen reinigen.

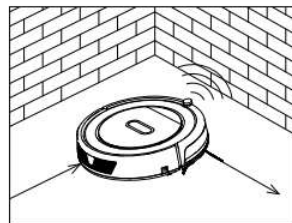

#### 4. Zeitplan Modus

Nach dem einstellen, wird der Roboter seine Ladestation verlassen und mit der Arbeit zur eingestellten Zeit beginnen.

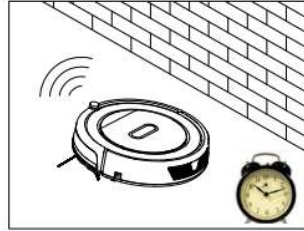









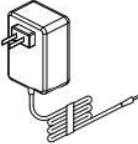

---

## Produkt Komponenten

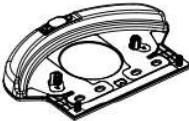
---

### Hauptkörper und Zubehör

Nr.	Beschreibung	Anzahl
1	Hauptkörper	1
2	Ladestation	1
3	Adapter	1
4	Fernbedienung (Batterie nicht im Lieferumfang enthalten)	1
5	Wassertank und Wischtuch jedes Stück	1
6	HEPA Filter	1
7	Reinigungsbürste	1
8	Seitenbürsten * 2 und Ersatzbürsten * 2	4
9	Benutzerhandbuch	1
10	Virtuelle Wand	1

1 	2 	3 
4 	5 	6 
7 	8 	9 
10 		

# Hauptkörper Grafik

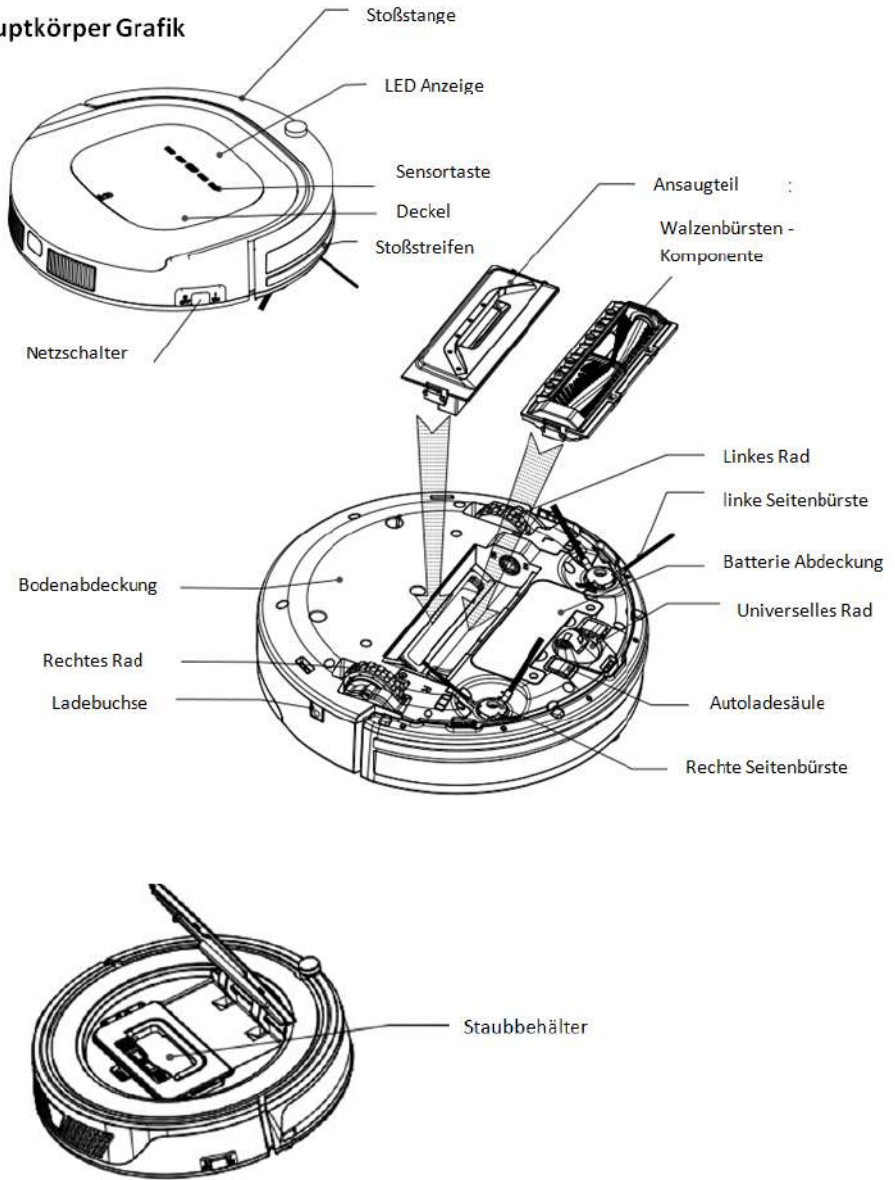

## Staubbehälter

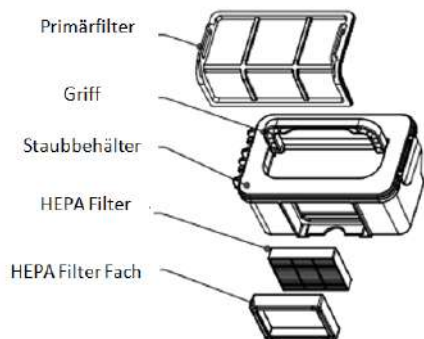

## Roller Pinsel Komponente

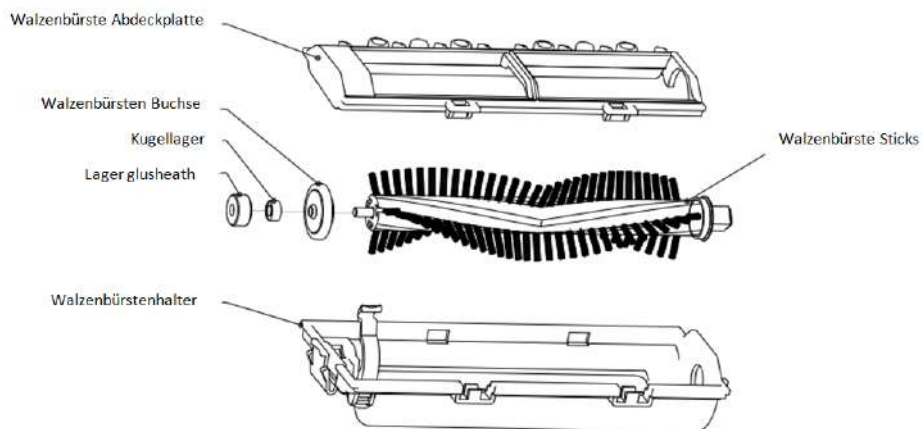



## Ladestation

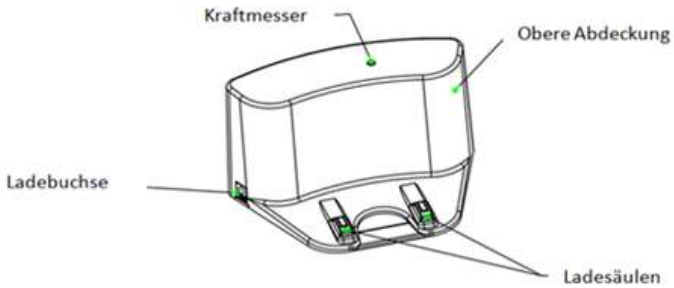

- 1. AN/AUS**
- 2. Richtungstaste**
- 3. Flecken  
Reinigung**
- 4. Autoladung**
- 5. Reinigungsmodus**

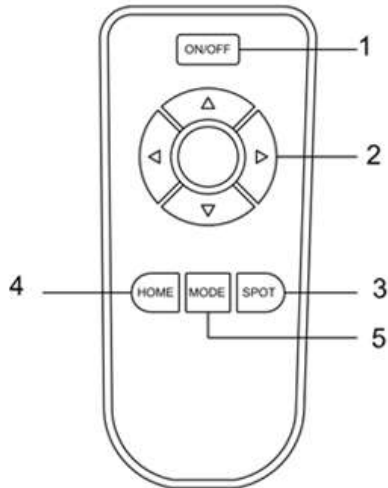

### Hinweis:

- A. Legen Sie, vor dem Gebrauch zwei AAA-Batterien in die Fernbedienung.
- B. Die große runde Taste in der Mitte der vier Richtungstasten, ist eine leere Taste ohne Funktion.
- C. Entfernen Sie die Batterien, wenn die Fernbedienung für eine längere Zeit nicht benutzt wird.
- D. Wenn Sie die Fernbedienung in der Nähe der Ladestation verwenden, kann sie der Roboter nicht erkennen und die Befehle können nicht funktionieren.

## Anzeigefeld

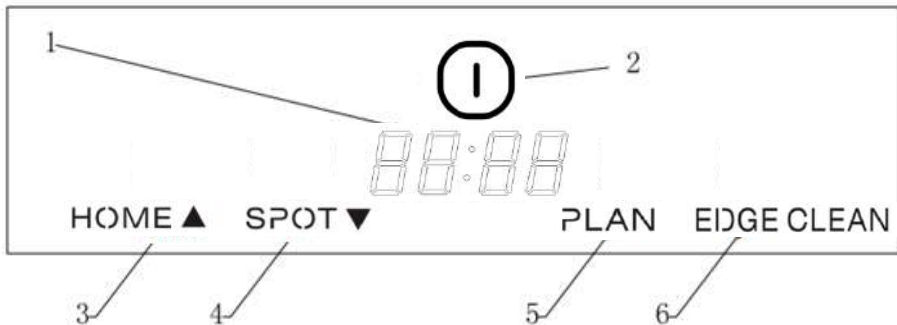

### LED Anzeige

1. “88:88” LED Anzeige, es zeigt die Zeiteinstellung, Ladestatus, und Fehlercodes der benutzten Nummern, Buchstaben und Diagramme. *FULL*: voll aufgeladen, *[ ]*: wenig Energie, *11:11*: Ladung, *RUBF*: Saugdurchgang blockiert, *RUBN*: kein Staubbehälter.
2. “1” Reinigungstaste
  - A: Drücken Sie diese Taste, um von dem Schlafmodus in den Standby-Modus zu wechseln.
  - B: Im Standby-Modus, drücken Sie diese Taste und halten Sie sie für mehr als 3 Sekunden, um in den Schlaf Modus zu wechseln.
    - B: Bestätigen Sie die Zeitplan Einstellung im Planungsmodus.
    - C: Beginnen Sie die Reinigung im Standby Modus.
3. “HOME ▲” Auto Zielsuche / Nummer Ziel Suche
  - A: Drücken Sie diese Taste um die Nummer im Planungsmodus zu erhöhen.
  - B: Im anderen Modus, drücken Sie diese Taste, um die Auto-Zielsuche und den Lademodus zu starten.
4. “SPOT ▼” Flecken Reinigung / Anzahl Dekrement-Taste
  - A: Drücken Sie diese Taste, um die Nummer im Planungsmodus zu verringern.
  - B: Im anderen Modus, drücken Sie diese Taste, um die Fleckenreinigung zu starten.

5. “ PLAN ” Planungstaste

Drücken Sie diese Taste, um den Planungsmodus zu beginnen/ zu beenden.

6. “ EDGE CLEAN ” Ecken-Reinigungsmodus

Drücken Sie diese Taste Eckenreinigung, um in den "Standby" -Modus zu starten.

7.  “ PUSH ” Drücken Sie diese Taste, um den Staubbehälter herauszunehmen

Drücken Sie diese Taste, um die obere Abdeckung zu öffnen und den Staubbehälter herauszunehmen.

---

## Produkt in Betrieb

---

### 1. Das Aufladen der Akkus

A. Platzierung der Ladestation

Platzieren Sie die Ladestation an der Wand und

Beseitigung Sie Hindernisse innerhalb von 1 Meter an beiden Seiten und etwa 2 Meter von der Station,

Wie in der Abbildung rechts gezeigt wird.

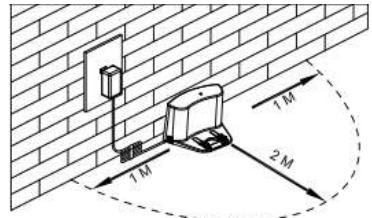

B. Wenn der Roboter abgeschaltet wurde, schalten Sie den Roboter ein, indem Sie den Netzschalter auf der rechten Seite des Roboters für mehr als 3 Sekunden drücken.

C. Laden Sie den Roboter in jeder Art und Weise, wie unten dargestellt:

a. Stecken Sie den Adapter in den Roboter und den Stecker auf die andere Seite in die Steckdose, wie Abb.a zeigt.

b. Drücken Sie “ HOME ▲ ” auf dem Roboter oder “HOME” auf der Fernbedienung, um den Roboter zurück zur Ladestation zu schicken für die Wiederaufladung, wie die Abb. b zeigt.

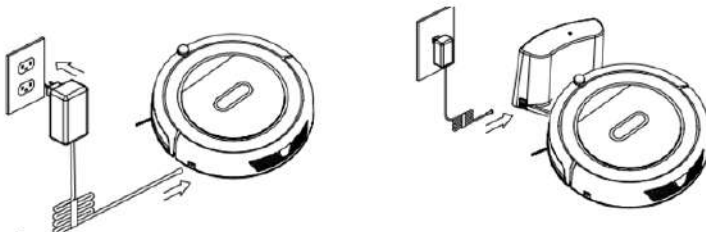

### **Hinweis:**

- a. Wenn der Roboter aufgeladen wird, wird die LED Anzeige schrittweise "1111" von links nach rechts anzeigen.
- b. Wenn die Ladung abgeschlossen ist, wird die LED Anzeige "VOLL" anzeigen.
- c. In dem Standby Status, wird der Roboter eine Sprachnachricht "Bitte laden" ertönen und die LED Anzeige wird "☐☐☐☐" anzeigen, wenn die Batterieleistung niedrig ist.
- d. Im Arbeitsstatus wird der Roboter automatisch zu der Ladestation zurückkehren und die LED Anzeige wird "☐☐☐☐" anzeigen, wenn die Batterieleistung niedrig ist .

### **Zur Verlängerung der Akkulaufzeit:**

- a. Laden Sie den Roboter, vor dem ersten Gebrauch, für 12 Stunden auf.
- b. Laden Sie den Roboter, sobald der Akku fast leer ist.
- c. Der Roboter kehrt zum Aufladen automatisch zur Station zurück, wenn es die Reinigung abgeschlossen ist oder die Batterieleistung niedrig ist.
- d. Wenn der Roboter für eine lange Zeit nicht verwendet wird, laden Sie die Batterie vor dem Gebrauch, schalten Sie das Gerät aus, entfernen Sie die Batterie und lagern Sie sie an einem kühlen, trockenen Ort.
- e. Wenn der Roboter für länger als 3 Monate nicht verwendet wird, laden Sie den Roboter für 12 Stunden auf, schalten Sie die Stromversorgung aus, und lagern Sie sie an einem kühlen, trockenen Ort.

## **2. Inbetriebnahme/Standby/Schlafen/Ausschalten**

### **A. Inbetriebnahme**

- a. Stellen Sie sicher, dass der Netzschalter eingeschaltet ist.
- b. Im Standby Modus, drücken Sie "ⓘ" auf dem Hauptkörper oder AN/AUS auf der Fernbedienung, um die Reinigung zu starten.

**Hinweis:** Wenn der Roboter im Schlafmodus ist, drücken Sie "ⓘ" auf dem Hauptkörper oder AN/AUS auf der Fernbedienung, um den Roboter aus dem Schlafmodus aufzuwecken, drücken Sie dann " " noch ⓘimal, der Roboter wird mit der Reinigung automatisch beginnen.

## B. Standby

Standby bedeutet, dass der Roboter seine Leistung eingeschaltet hat, und auf den Betrieb des Benutzers wartet. Es kann sein, dass er in den Standby-Modus wechselt, durch eine der folgenden Methoden:

- a. Während der Roboterreinigung, drücken Sie "  " auf dem Hauptkörper, um den Standby Modus einzuschalten.
- b. Während der Roboterreinigung, drücken Sie die AN/AUS Taste auf der Fernbedienung, um den Roboter auszuschalten.

## C. Schlafen

In dem Schlafmodus kann der Roboter nur aufgeweckt werden durch die "  " Taste auf dem Hauptkörper oder AN/AUS auf der Fernbedienung. Um Energie zu sparen, können Sie den Roboter von dem Standby Modus in den Schlafmodus versetzen, mit den folgenden Methoden:

- a. Drücken Sie "  " auf dem Hauptkörper und halten Sie es für 3 Sekunden.
- b. Der Roboter wird automatisch in den Ruhemodus wechseln, wenn kein Befehl für mehr als 60 Sekunden empfangen wird.

## 3. Ablaufplanung

Sie können den Roboter so einstellen, dass er jeden Tag automatisch zu einer bestimmten Zeit mit der Reinigung beginnt.

**Hinweis:** Der Roboter kann nur eingestellt werden, wenn er im Standby oder Lademodus ist. Wenn der Roboter im Schlafmodus ist, drücken Sie "  " auf dem Hauptkörper oder AN/AUS auf der Fernbedienung, um den Roboter aufzuwecken.

Wenn der Roboter im Reinigungsmodus ist, stoppen Sie ihn bevor Sie ihn einstellen.

## Wie Sie den Roboter einstellen

A. Stellen Sie die Roboter Uhr ein

- a. In dem Standby oder Lademodus, drücken Sie " **PLAN** " um die Uhr Einstellungen zu beginnen. Die LED Anzeige wird die aktuelle Systemzeit anzeigen. Dann werden die letzten beiden Ziffern auf der LED Anzeige blinken. Drücken Sie " **HOME ▲** ", um die Stunden zu erhöhen oder " **SPOT ▼** " um sie zu senken.

b. Drücken Sie “ **I** ”, für den Minuten-Einstellungs-Modus, die beiden rechten Ziffern auf der LED Anzeige werden blinken.

Drücken Sie “ **HOME ▲** ’ um zu erhöhen oder “ **SPOT ▼** ”, um zu senken.

c. Drücken Sie “ **I** ” um die gewonnene Einstellung zu speichern, drücken Sie dann “ **PLAN** ”, um es zu beenden (Bevor die Einstellung gespeichert ist, drücken Sie “ **PLAN** ” zum Beenden, die aktuelle Einstellung wird ungültig).

#### B. Einstellen der Planungszeit

a. Im Standby oder Ladestatus, drücken Sie “ **PLAN** ” und halten Sie es für 3 Sekunden um die Einstellung zu starten, dann werden die linken Ziffern auf der LED Anzeige blinken, drücken Sie “ **HOME ▲** ’, um die Stunden zu erhöhen oder “ **SPOT ▼** ”, um sie zu senken.

b. Drücken Sie ‘ **I** ’ um den Minuten-Einstellungs-Modus zu beginnen, die beiden rechten Ziffern auf der LED Anzeige werden blinken, drücken Sie “ **HOME ▲** ’, um die Minuten zu erhöhen, oder “ **SPOT ▼** ”, um sie zu senken.

c. Drücken Sie “ **I** ” um die Einstellung zu speichern, dann drücken Sie “ **PLAN** ” um es zu beenden (Bevor die Einstellung gespeichert wird, drücken Sie “ **PLAN** ”, um es zu verlassen, die aktuelle Einstellung wird ungültig).

#### C. Die Einstellung abrechen

Stellen Sie die eingestellte Zeit auf 00:00.

#### **Hinweis:**

- a. Vor der Zeitplanung, stellen Sie bitte die Roboter Zeit gleich mit der Echtzeit.
- b. Der Roboter beginnt jeden Tag zur eingestellten Zeit der Roboter Uhr mit der Reinigung.

### **4. Saug-Komponente und Walzenbürste Komponente kann austauschbar sein**

Entweder ist die Saug-Komponente oder die Walzenbürste Komponente austauschbar. Installieren Sie einfach eins von beidem sie wird an entsprechender Stelle an der Unterseite des Roboters (wie die Abbildung zeigt), der Roboter wird eine brillante Reinigungsleistung erbringen!

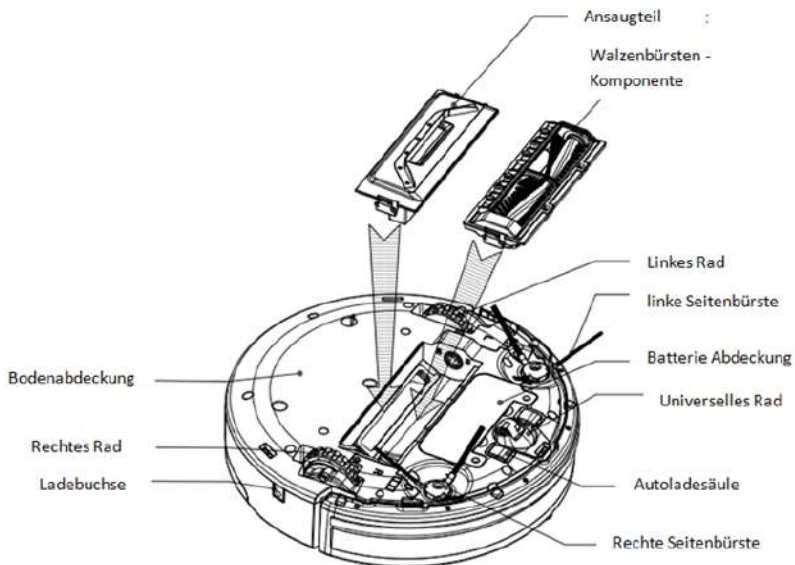

## Reinigungsmodus

### 1. Auto Reinigung

In diesem Modus wird der Roboter einen Raum automatisch reinigen und ihrer Umwelt entsprechend den Reinigungs-Modus einstellen.

**Hinweis:** Drücken Sie “  ” auf dem Roboter oder “AN/AUS” auf der Fernbedienung, um die Autoreinigung zu starten.

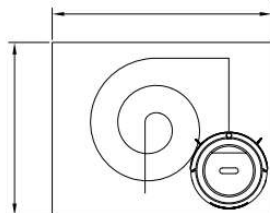

### 2. Fleckenreinigung

Unter den folgenden Situationen wird der Roboter die vor Ort-Reinigung aktivieren:

- 1). Wenn es einen sehr schmutzigen Bereich erkennt.
- 2). Drücken Sie “ SPOT ’ ” auf dem Roboter oder der Fernbedienung.

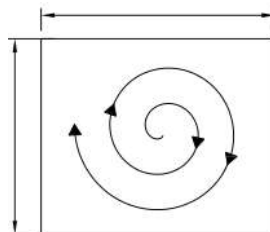

Hinweis: Es wird vorgeschlagen, dass der Benutzer die Fleckenreinigung in einem sehr schmutzigen Bereich wählt.

### 3. Eckenreinigung

In dem Reinigungsmodus, drücken Sie “ **EDGE CLEAN** ” Reinigungsmodus. Der Roboter wird entlang der Hindernisse reinigen.

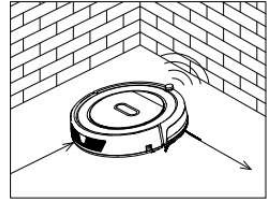

### 4. Zick-Zack Reinigung

Der Roboter wird automatisch in die Zig-Zag Reinigung wechseln, wenn es einen offenen Bereich oder eine Umgebung mit weniger Hindernissen erkennt.

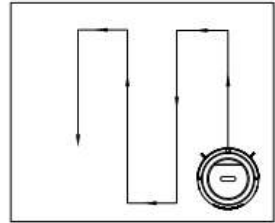

**Hinweis:** Drücken Sie die “ **MODE** ” Taste auf der Fernbedienung, um den Reinigungsmodus zu wählen:

- I. Modus Nr.1111 zeigt auf der Roboter LED Anzeige: Spiralen Reinigungsmodus;
- J. Modus Nr.2222 zeigt auf der Roboter LED Anzeige: Auto Reinigungsmodus;
- K. Modus Nr.3333 zeigt auf der Roboter LED Anzeige: Ecken Reinigungsmodus;
- L. Modus Nr.4444 zeigt auf der Roboter LED Anzeige: Zick-zack Reinigungsmodus;

## Wassertank und seine Wischtuch Nutzung

### 1. Das Befestigen des Wischtuches

Das Aufkleben des Tuches auf dem Boden des Wassertanks, wie in Abbildung 1, stellen Sie sicher, dass die Seite zum Ankleben und das Wischtuch auf die passende Seiten liegen, und kleben Sie dann das Wischtuch auf seine Klebeseite .

### 2. Füllen Sie den Wassertank mit Wasser

Nehmen Sie Gummistopfen vom Wassertank, füllen Sie es mit Wasser und stecken Sie den Gummistopfen dann wieder in seine Position im Falle das Wasser ausläuft.

### 4. Den Wassertank auf den Roboter geben

Drehen Sie den Roboter um, fixieren Sie den Wassertank auf dem Boden des Roboters, stellen Sie sicher, das die Schrauben fest in die Befestigungsschlitze gedrückt werden.



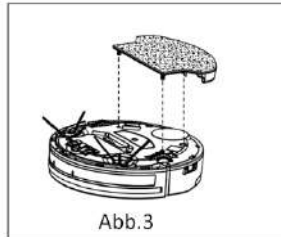
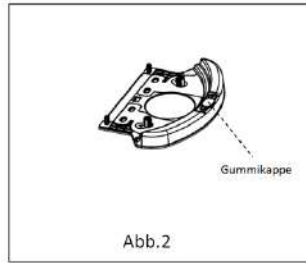
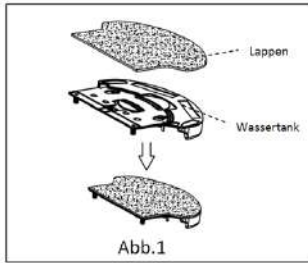

## **VIRTUELLE WAND**

Die virtuelle Wand ist ein Accessoire, welches Ihnen erlaubt, Reinigungsräume zu definieren. Ein horizontales infrarotes Signal hält den Roboterstaubsauger davon ab, in ungewollte Räume einzudringen.

### **Positionierung der virtuellen Wand**

- Platzieren Sie die virtuelle Wand auf dem Boden wo Sie das blockierende Signal senden möchten. Drücken Sie den ON Knopf. Danach sollte das ON-Licht aufleuchten.
- Die virtuelle Wand sollte mehr als 3 Meter von der Ladestation platziert werden, um Sendungsstörungen zu vermeiden.
- Die Ladestation darf nicht um oder gleich bei der virtuellen Wand sein.
- Die virtuelle Wand muss von Sonnenlicht ferngehalten werden, da dies die Verbindung mit dem Roboter Staubsauger stört.

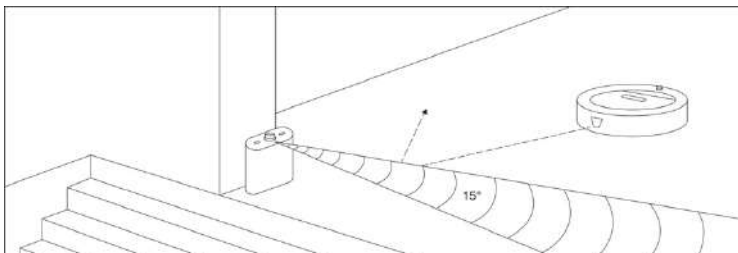

## 1. Reinigung Seitenbürsten

Reinigen Sie die Seitenbürste, wenn sie verschmutzt ist und ersetzen Sie sie, wenn sie beschädigt ist. Die maximale Lebensdauer für die Seitenbürste beträgt 12 Monate.

Hinweis: Bevor die Seitenbürsten ersetzt werden, prüfen Sie sie und machen Sie eine L / R Markierung auf die Seitenbürsten, die mit der L / R Markierung auf der unteren Basis des Roboters übereinstimmen.

## 2. Reinigung Staubbehälter und Filter

Entleeren und reinigen Sie den Staubbehälter nach jeder Anwendung, wie die Abbildungen unten zeigen.

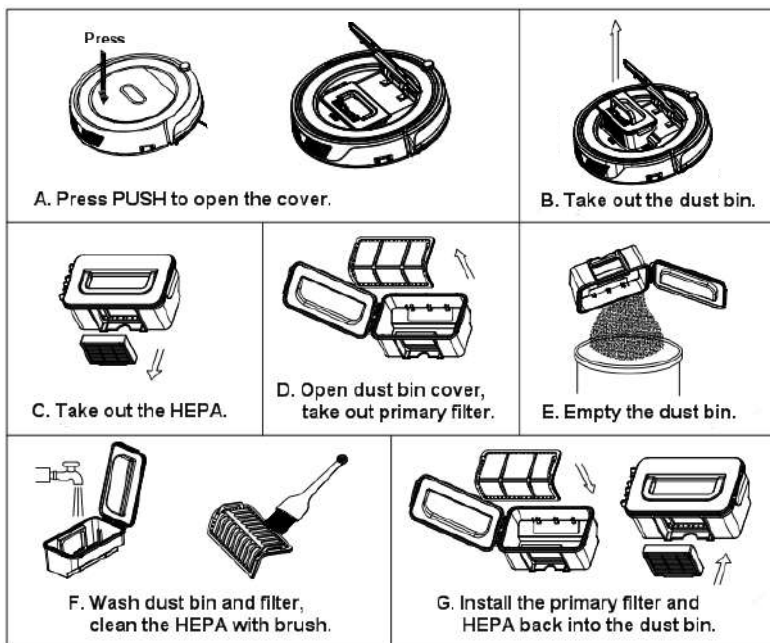

### Hinweis:

- a. Waschen Sie den HEPA und Primärfilter nachdem er 15 ~ 30 Tage verwendet wurde. Max Lebensdauer für HEPA und primäre Filter beträgt 24 Monate.
- b. Setzen Sie den HEPA und Primärfilter wieder ein, nachdem sie vollständig trocken sind.
- c. HEPA und Primärfilter könnten bei Bedarf ersetzt werden.
- d. Versuchen Sie nicht, die Filter unter direktem Sonnenschein zu trocknen.

### 3. Reinigung Sensoren und Räder

Wischen Sie alle Sensoren und Räder leicht ab, wie die Abbildung unten zeigt, mit einem weichen Reinigungstuch oder Werkzeug.

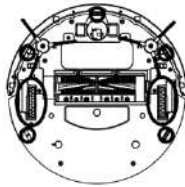

### 4. Reinigung Ladesäulen

Reinigen Sie die Ladesäulen, wie die Abbildung unten zeigt, mit einem weichen Reinigungstuch oder Werkzeug.

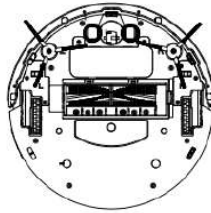

### 5. Reinigung Saugdurchgang und Staubsensor

Reinigen Sie den Saugkanal und Staubsensor, wie die Abbildung unten zeigt, mit einem weichen Reinigungstuch oder Werkzeug.

**Hinweis:** Vermeiden Sie, dass die Sensoren durch Wasser, Verdüner usw. nass werden.

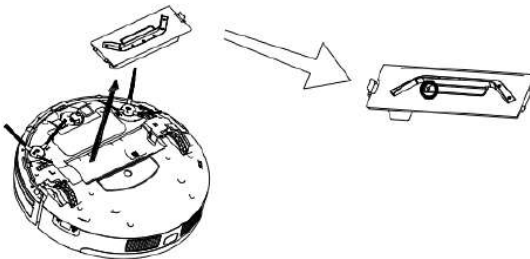

## Reinigung Bürstenwalze Komponente

Nehmen Sie die Walzenbürstenkomponente heraus und zerlegen sie, wie die Abbildung unten zeigt und reinigen Sie es mit einem weichen Reinigungstuch oder Werkzeug. (Die Walzenbürstenachse kann mit Wasser gewaschen werden)

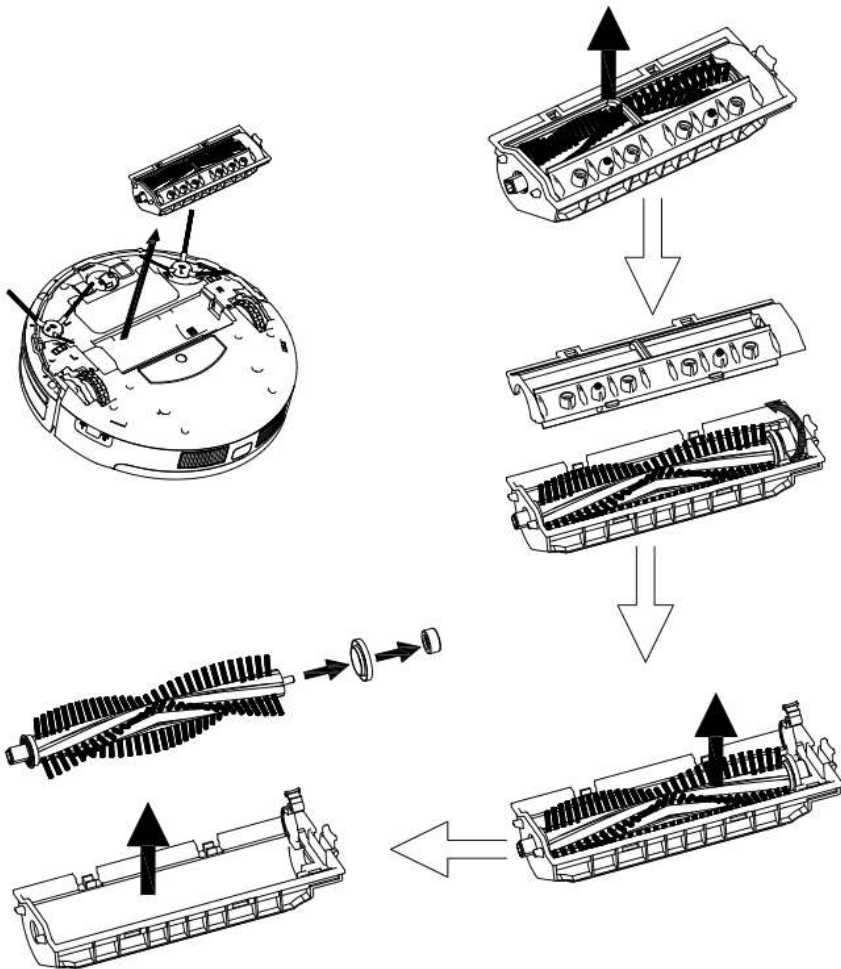

**Hinweis:** Bitte setzen Sie die Walzenbürstenachse, nachdem sie vollständig trocken ist, wieder zusammen.

## Produkt Spezifikationen

Klassifikation	Artikel	Detail
<b>Mechanische Eigenschaften</b>	Diameter	340mm
	Höhe	88mm
	Gewicht	3.5Kg
<b>Elektronische Spezifikationen</b>	Nennleistung	14.4V
	Technische Daten des Akkus	Ni-MH 2000mAH
<b>Reinigungs-Spezifikationen</b>	Staubbehälter Kapazität	0.5L
	Ladetyp	Auto Ladung/ Manuelle Ladung
	Reinigungsmodus	Auto, Flecken, Ecken, “弓”, Einstellung
	Aufladezeit	240~300 Min
	Reinigungszeit	80 ~ 90 Min
<b>Haupt Körper Tasten Type</b>		Touchpad (LED Anzeige)

## Entfernen der Batterie

1. Entfernen Sie die Schrauben auf der Batterieabdeckung mit einem Schraubendreher.
2. Nehmen Sie die Batterieabdeckung ab.
3. Halten Sie das Isolierband an zwei Seiten der Batterie an und heben Sie den Akku heraus.
4. Ziehen Sie den Draht-Anschluss, der die Batterie und den Roboter verbindet.

**Hinweis:** Verwenden Sie nur den Original-Akku des Produkts, sonst kann es Produktschäden verursachen.

### Batteriewechsel:

1. Drehen Sie das Gelenk wie in der Abbildung 1 und die Abdeckung zu öffnen.

2. Bitte legen Sie die Batterien mit der richtigen Polarität

(+ / -)

3. Bitte nehmen Sie den Akku heraus, wenn es nicht benutzt wird lang war..

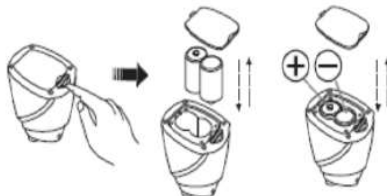

## Fehlerbehebung

### Fehlercode für Sensoren

Fehler Code	Ursache	Lösung
AUBF	Saugdurchgang blockiert	Säubern des
AUBN	Staubbehälter nicht gut eingesetzt oder Roboter ohne Staubbehälter	Setzen Sie den Staubbehälter
E1xx	Linke Kollision Wechsel-Fehler	Überprüfen Sie die Empfindlichkeit des vorderen
E2xx	Rechte Kollision Wechsel-Fehler	
E3xx	Linke und Rechte Kollision Wechsel-Fehler	
E4xx	Linkes Rad vom Boden ab	Setzen Sie den
E5xx	Linkes Rad vom Boden ab, links Kollision Wechsel Fehler	Setzen Sie den Roboter auf feste Boden und überprüfen Sie die Frontstoßstange
E6xx	Linkes Rad vom Boden ab, rechts Kollision Wechsel Fehler	
E7xx	Linkes Rad vom Boden ab, links und rechts Kollision Wechsel Fehler	
E8xx	Rechtes Rad vom Boden ab	Setzen Sie den
E9xx	Rechtes Rad vom Boden ab, links Kollision Wechsel Fehler	Setzen Sie den Roboter auf feste Boden und überprüfen Sie die Frontstoßstange
Eaxx	Rechtes Rad vom Boden ab, rechts Kollision Wechsel Fehler	
Ebxx	Rechtes Rad vom Boden ab, links und rechts Kollision Wechsel Fehler	
Ecxx	Linkes und Rechtes Rad vom Boden ab	Setzen Sie den
Edxx	Rechtes und Linkes Rad vom Boden ab, links Kollision Wechsel Fehler	Setzen Sie den Roboter auf feste Boden und überprüfen Sie die Frontstoßstange
Eexx	Rechtes und Linkes Rad vom Boden ab, rechts Kollision Wechsel Fehler	
Efxx	Rechtes und Linkes Rad vom Boden ab, links und rechts Kollision Wechsel Fehler	
Exx1	Linker Anti-Fall Sensor erkennt Klippe	Säubern Sie den Anti-Drop-Sensor
Exx2	Vorderer Anti-Fall Sensor erkennt Klippe	
Exx3	Vorderer und Linker Anti-Fall Sensor erkennt Klippe	Säubern Sie das Frontsensor
Exx4	Rechter Anti-Fall Sensor erkennt Klippe	Säubern Sie den Anti-Drop-Sensor
Exx5	Linker und Rechter Anti-Fall Sensor erkennt Klippe	

Exx6	Vorderer und Rechter Anti-Fall Sensor erkennt Klippe	Säubern Sie das Frontsensor Objektiv und die anti-Fall Sensorlinse
Exx7	Vorderer, Linker und Rechter Anti-Fall Sensor erkennt Klippe	
Exx8	Frontstoßstange rechts Infrarot-Sensoren erfassen Hindernis	Säubern Sie die Frontstoßstangen

## Fehler Code für Sensoren

Fehler code	Ursache	Lösung
Exx9	Linke Anti-Fall-Sensor erkennt Klippe, vordere Stoßstange rechts Infrarot-Sensoren erfassen Hindernis	<b>Säubern Sie das Frontsensor Objektiv und die Boden Anti-Fall Sensorlinse</b>
ExxA	Vordere Anti-Fall-Sensor erkennt Klippe, vordere Stoßstange rechts Infrarot-Sensoren erfassen Hindernis	
ExxB	Linke und Vordere Anti-Fall-Sensor erkennt Klippe, vordere Stoßstange rechts Infrarot-Sensoren erfassen Hindernis	
ExxC	Rechter Anti-Fall-Sensor erkennt Klippe, vordere Stoßstange rechts Infrarot-Sensoren erfassen Hindernis	
ExxD	Rechter Anti-Fall-Sensor erkennt Klippe, vordere Stoßstange rechts Infrarot-Sensoren erfassen Hindernis	
ExxE	Rechter und Vorderer Anti-Fall-Sensor erkennt Klippe, vordere Stoßstange rechts Infrarot-Sensoren erfassen Hindernis	
ExxF	Vordere, Linke und Rechter Anti-Fall-Sensor erkennt Klippe, vordere Stoßstange rechts Infrarot-Sensoren erfassen Hindernis	<b>Säubern Sie die Frontstoßstange Sensorlinse</b>
Ex1x	Stoßstange vorne links Infrarot-Sensoren erfassen Hindernis	
Ex2x	Frontstoßstange mittleren Infrarotsensoren erfassen Hindernis	
Ex3x	Stoßstange vorne links und mittleren Infrarotsensoren erfassen Hindernis	
Ex4x	Frontstoßstange rechts Infrarot-Sensoren erfassen Hindernis	
Ex5x	Stoßstange vorne links und rechts Infrarot-Sensoren erfassen Hindernis	
Ex6x	Frontstoßstange mittlere und rechte Infrarotsensoren erfassen Hindernis	
Ex7x	Stoßstange vorne links, Mitte und rechts Infrarot-Sensoren erfassen Hindernis	
Ex8x	Frontstoßstange Wand Erkennung Infrarot-Sensoren erfassen Hindernis	
Ex9x	Frontstoßstange Wand Erkennungssensoren und links Infrarot-Sensoren erfassen Hindernis	
ExAx	Frontstoßstange Wand Erfassungssensoren und mittleren Infrarotsensoren erfassen Hindernis	
ExBx	Frontstoßstange Wand Erkennungssensoren, linke und mittlere Infrarot-Sensoren Hindernis erkennen	
ExCx	Frontstoßstange Wand Erkennungssensoren direkt Infrarot-Sensoren erfassen Hindernis	
ExDx	Frontstoßstange Wand Erkennungssensoren, links und rechts Infrarot-	

	Sensoren Hindernis erkennen	
ExEx	Frontstoßstange Wand Erkennungssensoren, rechten und mittleren Infrarot-Sensoren erfassen Hindernis	
ExFx	Frontstoßstange Wand Erkennungssensoren, links, rechts und mittleren Infrarotsensoren erfassen Hindernis	

## Fehlerbehebung für Motoren

Fehler code	Ursache	Lösung
L01x	Lüfter überlastet	Überprüfen Sie, ob der Ventilator gedrückt wird
L0x1	Linkes Rad überlastet	Überprüfen Sie, ob es stecken geblieben ist oder an Hindernisse verdrahtet ist
L0x2	Rechtes Rad überlastet	
L0x3	Linkes und Rechtes Rad überlastet	
L0x4	Linke Seitenbürste überlastet	
L0x5	Linkes Rad und linke Seitenbürste überlastet	
L0x6	Rechtes Rad und linke Seitenbürste überlastet	
L0x7	Rechtes und Linkes Rad und linke Seitenbürste überlastet	
L0x8	Rechte Seitenbürste überlastet	
L0x9	Linkes Rad und rechte Seitenbürste überlastet	
L0xA	Rechtes Rad und rechte Seitenbürste überlastet	
L0xB	Rechtes und Linkes Rad und rechte Seitenbürste überlastet	
L0xC	Linke und rechte Seitenbürste überlastet	
L0xD	Linkes Rad, linke und rechte Seitenbürste überlastet	
L0xE	Rechtes Rad, linke und rechte Seitenbürste überlastet	
L0xF	Rechtes und Linkes Rad, linke und rechte Seitenbürste überlastet	
L02X	Walzenbürste überlastet	

### Hinweis:

1. Es ist kein Problem für den Roboter, wenn er L000 anzeigt.
2. X ist die Zahl oder ein Buchstabe auf dem Display, das für verschiedene Fehler auftreten könnte.
3. Wenn der Roboter E001 oder E004 anzeigt, bitte EXX1 oder EXX4, für relative Lösung bei der Fehlerbehebung bezeichnet, aufsuchen.
4. Wenn der Roboter E001 oder E004 anzeigt, bitte EXX1 oder EXX4, für relative Lösung bei der



Fehlerbehebung bezeichnet, aufsuchen.

5. Seien Sie weise, wenn der Roboter EE91 anzeigt, suchen Sie bitte in der Fehlerbehebung nach EXX1 und EX9X nach einer relativen Lösung.
6. Wenn die obige Lösung nicht funktioniert, versuchen Sie bitte wie folgt:
  - a. Setzen Sie den Roboter zurück, indem Sie ihn aus und wieder anschalten und überprüfen Sie es erneut.
  - b. Wenn es nach dem Zurücksetzen immer noch nicht funktioniert, kontaktieren Sie die Verkaufsstelle.
7. UV-Licht kann Ihre Augen verletzen, also starren Sie bitte nicht direkt in das Licht, wenn es eingeschaltet ist.

## UMWELTGERECHTE ENTSORGUNG



Diese Markierung zeigt an, dass dieses Produkt nicht mit dem Hausmüll entsorgt werden sollte. Um mögliche Schäden für die Umwelt oder die menschliche Gesundheit zu verhindern, nicht durch unkontrollierte Entsorgung, Recyclen Sie es um die nachhaltige Wiederverwertung von stofflichen Ressourcen zu fördern. Zur richtigen Entsorgung Ihres Gerätes, wenden Sie sich bitte an Ihren örtlichen Müll / Recycling-Center. Alternativ kontaktieren Sie Ihren lokalen Rat oder fragen nach Informationen bei Ihrem lokalen Wiederverwendungszentrum. Bitte machen dieses Produkt umweltfreundlich für das Recycling.

Adeva SAS / H.Koenig Europe - 8 rue Marc Seguin, 77290 Mitry-Mory, France

[www.hkoenig.com](http://www.hkoenig.com) - [sav@hkoenig.com](mailto:sav@hkoenig.com) - [contact@hkoenig.com](mailto:contact@hkoenig.com) - Tél: [+33 1 64 67 00 05](tel:+33164670005)

## Veiligheidsvoorschriften

---

Alvorens dit product te gebruiken dient u eerst de veiligheidsvoorschriften door te lezen en de veiligheidsinstructies op te volgen.

1. Alleen erkende technici kunnen het product uit elkaar te halen. Gebruikers mogen niet uit elkaar te halen of te repareren het product.
2. Gebruik alleen de originele accu en voedingsadapter van het product voor het opladen. Met behulp van een ongeëvenaarde adapter kan een

elektrische schok, brand of schade aan het product veroorzaken.

3. Raak het netsnoer of de stekker niet met natte handen aan.
4. Gebruik niet een toestel met een beschadigd netsnoer of de stekker, of na storingen met het toestel of op enigerlei wijze is beschadigd. Stuur het toestel naar Service Center voor onderzoek, reparatie of aanpassing retourneren
5. Gebruik dit product niet in een natte of vochtige omgeving (elke omgeving met vloeistoffen), zoals de badkamer of wasserij.
6. Gebruik het apparaat niet in de buurt

van gordijnen of andere losse materialen welke in de aandrijfwielen vast kan komen te zitten.

7. Alvorens gebruik, verwijdert u losse objecten van de grond (verwijder alle breekbare voorwerpen en snoeren, kleding, papieren, losse kabels, tevens dient u ervoor te zorgen dat gordijnen opgeheven zijn van de vloer om eventuele ongevallen te voorkomen.)
8. Zorg ervoor dat dit product niet in de buurt van sigarettenpeuken, aanstekers, lucifers of een brandbare stoffen.
9. Gebruik het product nooit inde buurt

van brandbare of zeer vlambare vloeistoffen, zoals benzine.

10. Gebruik het product alleen binnenshuis; Niet buiten gebruiken.
11. Als het product moet worden gereinigd, doe dat dan nadat deze volledig is opgeladen.
12. Buig de flexibele kabel niet en zorg ervoor dat er niet teveel druk op de kabel wordt uitgeoefend of dat deze beschadigd wordt door zware of scherpe voorwerpen.
13. Ga niet zitten op het product en zet geen objecten op het apparaat. Pas op voor kinderen of huisdieren, als het apparaat is ingeschakeld.

14. Gebruik dit product niet op oppervlaktes waar het makkelijk op af kan vallen (tafels, stoelen, etc).
15. Schakel het apparaat uit tijdens het verplaatsen ervan of wanneer u het apparaat langere tijd niet nodig heeft.
16. Voor het opladen, controleer dan de adapter en uitlaat of deze goed zijn aangesloten.
17. Om struikelen te voorkomen, moeten alle mensen in het huis ingelicht worden wanneer het apparaat in werking is.
18. Leeg de stofbak voor gebruik, indien deze vol is.

19. Gebruik dit product in temperatuur tussen 0 °C tot 40 °C.
20. Gebruik dit product niet te gebruiken in omgeving met hoge temperaturen of onder bakken zonlicht voor een lange tijd.
21. De batterij moet worden verwijderd uit het product voordat het wordt gesloopt.
22. De batterij moet worden afgevoerd voor de zekerheid.
23. De adapter moet worden verwijderd uit het stopcontact vóór het schoonmaken, het handhaven van het apparaat of de batterij te verwijderen.

24. Dit apparaat mag worden gebruikt door kinderen vanaf 8 jaar en ouder indien dit gebeurt onder toezicht, als zij van tevoren instructies hebben ontvangen betreffende het veilige gebruik van het apparaat en als zij de mogelijke gevaren kennen.
25. Reiniging en onderhoud mogen niet worden uitgevoerd door kinderen tenzij ze 8 jaar of ouder zijn en onder toezicht van een volwassene staan.
26. Houd het apparaat en het snoer buiten bereik van kinderen onder de 8 jaar.



27. Bij het gebruik van elektrische apparatuur moeten altijd veiligheidsmaatregelen worden genomen om het risico van brand, elektrische schokken en/of letsel in geval van verkeerd gebruik te voorkomen.
28. Controleer of de spanning op het typeplaatje overeenkomt met de spanning die op het typeplaatje staat van uw installatie. Als dit niet het geval is, neem dan contact op met de dealer en sluit het apparaat niet aan.

29. Dit apparaat kan worden gebruikt door personen met verminderde fysieke, zintuiglijke of mentale vermogens of met gebrek aan ervaring of kennis, op voorwaarde dat zij onder toezicht staan of instructies hebben gekregen over het veilige gebruik van het apparaat en dat zij de mogelijke gevaren volledig begrijpen.

30. Uw apparaat is uitsluitend ontworpen voor huishoudelijk gebruik. Het is niet bedoeld voor gebruik in de volgende situaties, die niet onder de garantie vallen:

- in personeelskeukens in winkels, kantoren en andere professionele omgevingen,
- in boerderijherbergen,
- door gasten in hotels, motels en andere residentiële omgevingen,
- in bed & breakfast-omgevingen.

## **Waarschuwing:**

Wanneer het apparaat wordt gebruikt door een kind, moet het kind van 8 jaar en ouder. Voor personen met verminderde lichamelijke, zintuiglijke of verstandelijke vermogens of gebrek aan ervaring en kennis, moet een goede begeleiding of instructie

worden gegeven over het gebruik van het apparaat op een veilige manier om hen te helpen begrijpen van de betrokken gevaren. Kinderen mogen niet met het apparaat spelen.

Schoonmaak en onderhoud gebruiker mag niet worden gemaakt door kinderen zonder toezicht.

---

## **Product Eigenschappen**

---

### **Sterke Zuigkracht**

Zuigkracht van dit product is sterk genoeg zodat ook kleine stof op de vloer wordt grondig gereinigd!

### **Vervangbare Rolborstel / Stofzuig Onderdeel**

Hoofdborstel onderdeel / Stofzuig onderdeel van het apparaat is vervangbaar en verwisselbaar voor de verschillende behoefte voor verschillende schoonmaak omgevingen.

### **Intelligente Zuigkracht Aanpassing**

Dit product is in staat om de zuigkracht automatisch aan te passen wanneer andere omgevingen worden gedetecteerd. Dit vermogen maakt niet alleen het schoonmaken efficiënter, maar helpt ook om meer vermogen te sparen (tot 30%).

## Gebruiksvriendelijk Ontwerp

Gebruik is zeer eenvoudig

Druk op de “  ” knop,  
en het apparaat start.



## Wasbare Stofcontainer

De stofcontainer en filters kunnen gewassen worden met water. Was de stofcontainer onder water na gebruik om de verspreiding van stof vanuit de container te voorkomen !



## Verschillende Schoonmaakmodes

Vier schoonmaakmodes zijn beschikbaar voor uw behoefte.

### 1. Automatische schoonmaakmode

De robotstofzuiger maakt uw kamer automatisch schoon en past zich aan, aan specifieke situaties.

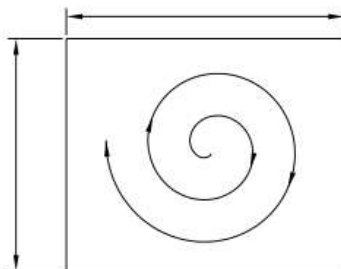

### 2. Specifieke schoonmaakmethode

Met gebruik van de zuigonderdelen, zal de robot zeer intensief een gebied schoonmaken, tevens blijft de robot vuil detecteren.

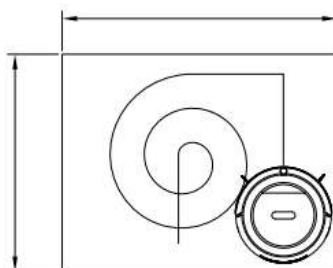

### 3. Hoek schoonmaakmethode

In deze mode maakt de robot schoon langs de muur of obstakels.

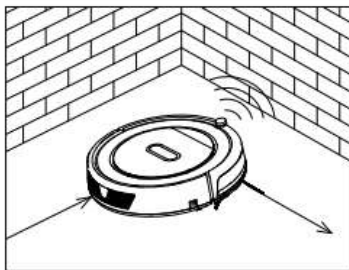

### 4. Programmering mode

Na het instellen kunt u de robot op de oplaadstation plaatsen. De robot verlaat het oplaadstation op de ingestelde tijd.

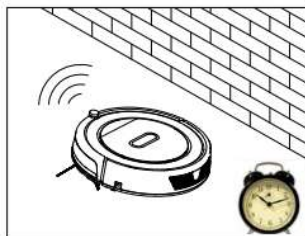

---

## Product Onderdelen

---

### Hoofdc component en accessoires

NR..	Descriptie	Kwantiteit
1	Hoofdc component	1
2	Oplaadstation	1
3	Adapter	1
4	Afstandsbediening (exclusief batterijen)	1
5	Watertank en dwijl, beide éénmaal geleverd	1
6	HEPA Filter	1
7	Schoonmaakborstel	1
8	Zijborstels *2 en reserve borstels *2	4
9	Gebruiksaanwijzing	1
10	Virtuele muur	1

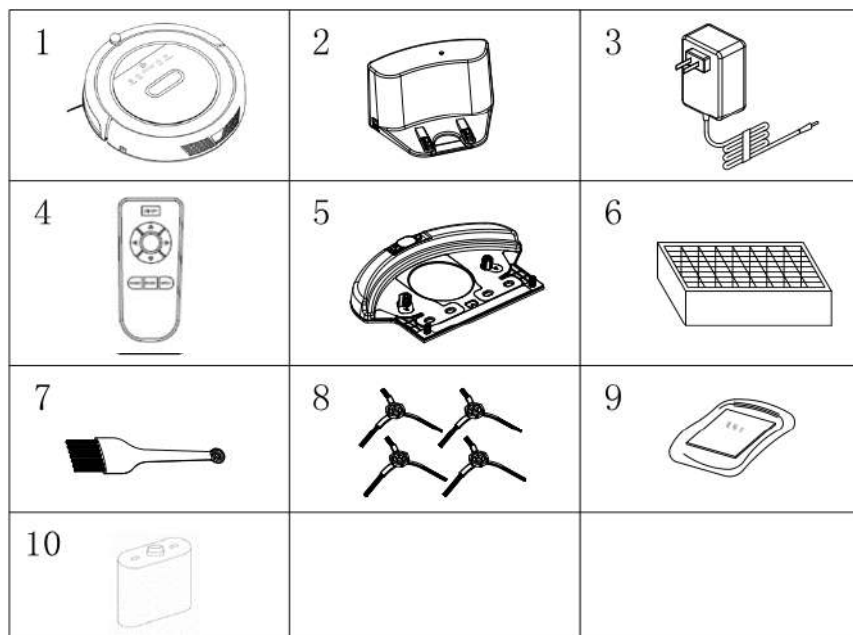

Main body diagram = Diagram van hoofdcomponent

Bumper = Bumper

LED Display = LED Display

Touch key =

Cover = Deksel

Bumper strip = Bumperstrip

Power switch = Aan/uit knop

Suction component = Zuigonderdeel

Roller brush component = Rolborstel onderdeel

Left wheel = Linker wiel

Left side brush = Linkerzijde borstel

Battery cover = Batterij deksel

Bottom cover = Bodem afdekking

Universal wheel = Universeel deel

Right wheel = Rechter wiel

Charging socket = Oplaadpunt

Auto charging pole = Auto oplaadplek

Right side brush = Rechterzijde borstel

Dust bin = Stofcontainer



# Main body diagram

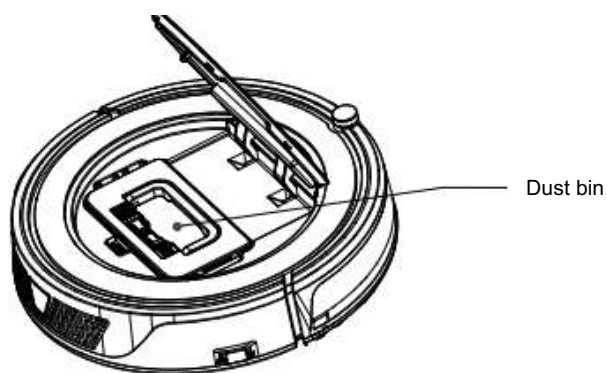
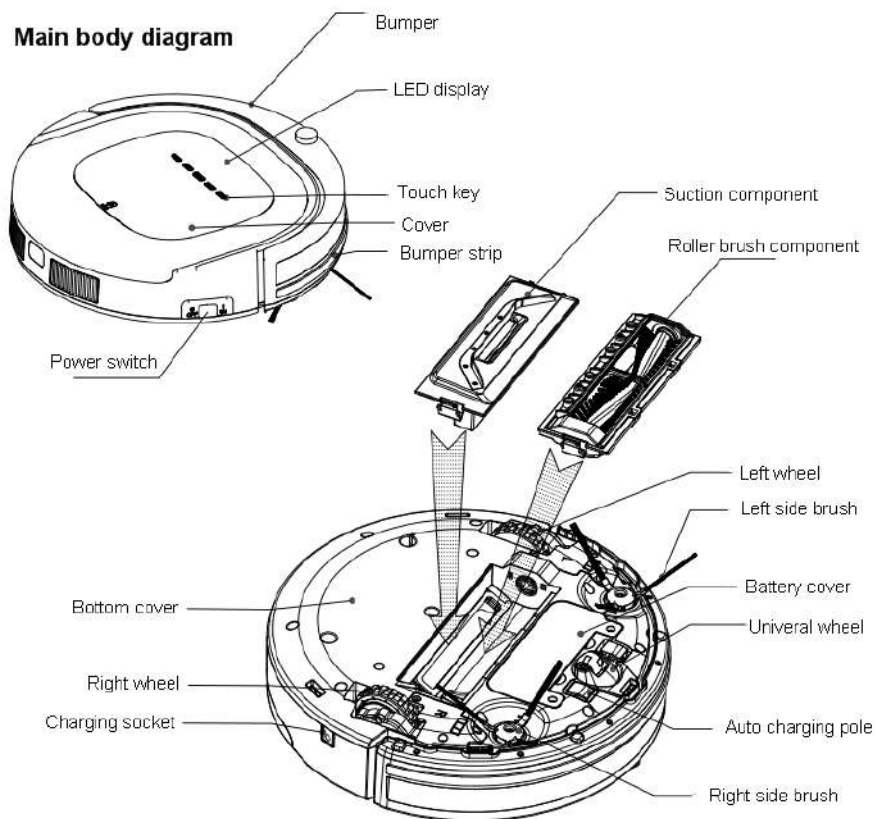

## Stofcontainer

Primary filter = Primaire filter

Handle = Handvat

Dust bin = Stofcontainer

HEPA Filter = HEPA Filter

HEPA filter shelf = HEPA filterhouder

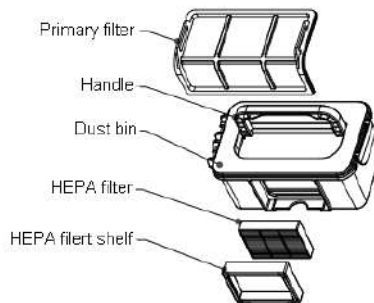

## Rolborstel

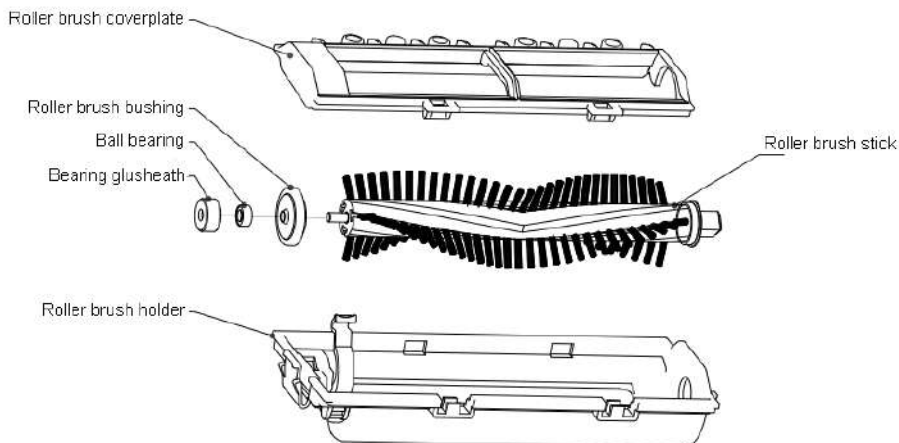

Roller brush coverplate = Rolborstel afdekplaat

Roller brush brushing = Rolborstel rotatie

Ball bearing = Lagere

Bearing glusheath = Lagerafsluiting

Roller brush stick = Rolborstel stang

Roller brush holder = Rolborstel houder

# Charging home base

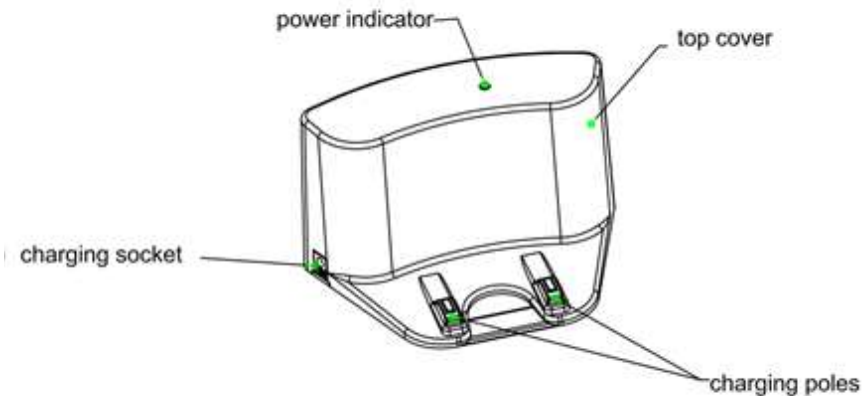

Power indicator = Stroomindicator

Top cover = afdekking

Charging socket = oplaadcontact

Chargingpoles = oplaadpunten

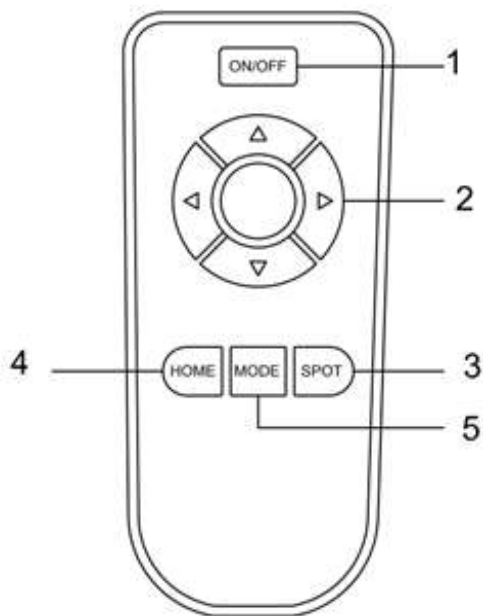

1. AAN/UIT

2. Richtingsknop

3. Specifieke schoonmaak

4. Automatisch opladen

5. Schoonmaak mode

### Let op:

- A. Plaats twee AAA- batterijen in de afstandsbediening voor gebruik,
- B. De grote ronde knop in het midden van de 4 richting knoppen, is een lege knop zonder functie.
- C. Verwijder de batterijen als de afstandsbediening niet gebruikt voor een lange tijd zal worden overgelaten.
- D. Als u de afstandsbediening in de buurt van het laadstation te gebruiken, kan de robot niet erkennen de commando en kan niet werken

### Display Panel

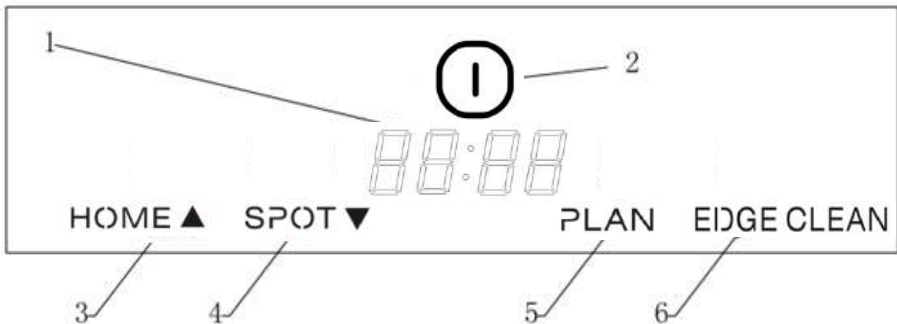

### LED Paneel

- 1. "88:88" LED paneel, laat de tijdstelling zien, oplaadstatus en foutcodes d.m.v. nummers, letters of grafieken. *FULL*: vol opgeladen, *[ ]*: lage energie, *11:11*: opladen, *RUBF*: Zuigopening geblokkeerd, *RUBN*: geen stofcontainer.
- 2. "ⓘ" Schoonmaakknop
  - A: Druk op deze knop om van slaapmode naar standby mode te gaan.
  - B. In standby mode, drukt u op deze knop en houdt u deze langer in dan drie seconden om in slaapstand te gaan
  - C: Bevestig de programmering in programmeringsmode.
  - D: Start schoonmaken in standby mode.
- 3. "HOME ▲" "Auto huis / nummer toename knop

A: Druk op deze knop om het nummer in de planning -modus te verhogen.

B : Met andere modus , druk op deze knop om de auto huis en het opladen te starten.

4. “ **SPOT ▼** ” Specifieke schoonmaak / nummer afname knop.

A : Druk op deze knop om het nummer in de planning -modus te verlagen.

B : Met andere modus , druk op deze knop om de spot schoonmaken beginnen.

5. “ **PLAN** ” Programmeringsknop

Druk op deze knop te openen / sluiten programmeringsmode.

6. “ **EDGE CLEAN** ” Hoek schoonmaakmode.

Druk op deze knop om hoek-schoonmaak te starten in “Stand by” mode.

7. “  ”Druk op deze knop om de stofcontainer eruit te halen.

Druk op de knop om de deksel los te halen en de stofcontainer eruit te halen.

---

## Product Operation

---

### 1. Accu opladen

A. Opladen station plaatsing

Plaats laadstation tegen de muur en  
belemmeringen binnen 1 meter aan beide  
zijanten en ongeveer 2 meter voor het station,  
Zoals in de afbeelding rechts.

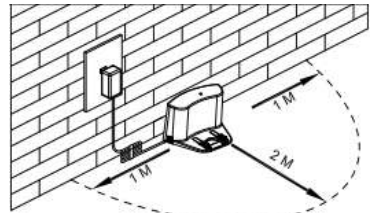

B. Als de robot is uitgeschakeld, schakelt u de robot door te drukken op de schakelaar op het  
juiste

zijde van de robot langer dan 3 seconden.

C. Laad de robot volgens methode zoals hieronder aangegeven:

een. Steek de adapter in de robot en de stekker aan het andere uiteinde op het stopcontact als  
getoond in Fig.a.

b. Druk op " **HOME ▲** " op de robot of "HOME" op de afstandsbediening om de robot om terug  
te gaan werken naar het laadstation voor het opladen, zoals aangegeven in Fig.B.

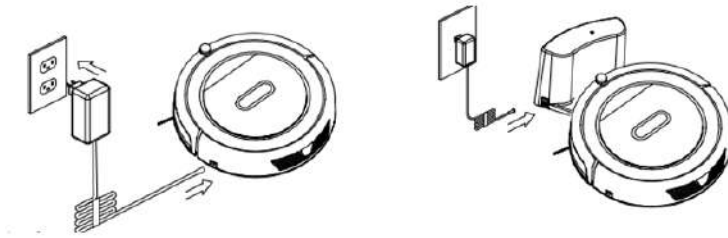

---

## Product Gebruik

---

### Let op:

- a. Wanneer de robot aan het opladen is verander het LED paneel. "1111" beweegt van links naar rechts.
- b. Wanneer het opladen voltooid is kunt u dit zien doordat er "FULL" is af te lezen op het LED-display.
- c. In de standby status zal er "Please charge" te horen zijn en wordt er op het LED display het volgende afgebeeld "[ ]" indien er weinig stroom is.
- d. Als de robot is ingeschakeld zal deze automatisch terugkeren naar het oplaadstation en het volgende wordt afgebeeld op het LED display "[ ]" indien er weinig stroom is.

### Levensduur van de batterij verlengen:



- a. Voor het eerste gebruik, laad de robot gedurende 12 uur.
- b. Laad de robot zodra batterij bijna leeg is.
- c. De robot keert terug naar laadstation automatisch wanneer het reinigen volbrengt of batterij bijna leeg is.
- d. Als de robot is niet te worden gebruikt voor een lange tijd, de batterij volledig op te laden voor gebruik, schakel de stroom uit, verwijder en bewaar het op een koele, droge plaats.
- e. Wanneer de robot niet worden gebruikt voor meer dan 3 maanden, laad de robot gedurende 12 uur, draai de stroom uit, verwijder en bewaar het op een koele, droge plaats.

# 1. Opstarten/Standby/Slaapstand/Uitschakelen

## A. Opstarten

a. Druk de aan-knop in.

b. In standby mode, druk op “  ” op de hoofdcomponent of op ON/OFF op de afstandsbediening om het schoonmaken te starten.

**Let op:** Als de robot in slaapstand staat, druk op “  ” op de hoofdcomponent of op ON/OFF op de afstandsbediening om de robot uit slaapstand te halen. Druk vervolgens nogmaals op “  ” en de robot zal automatisch beginnen met schoonmaken.

## B. Standby

Standby betekent dat de stroom is ingeschakeld en de robot wacht op een taak van de gebruiker. Standby mode kan worden ingeschakeld door de volgende methoden:

a. Gedurende robotschoonmaken, druk op “  ” op de hoofdcomponent om in standbymode te gaan.

b. Gedurende het schoonmaken klik dan op de ON/OFF knop op de afstandsbediening om de stroom uit te schakelen.

## C. Slaapstand

In de slaapstand, de robot kan alleen worden gewekt uit “  ” knop op hoofddeel of ON / OFF op de afstandsbediening. Om energie te besparen, kunt u de robot zetten in de slaapstand. standby-modus via een van de volgende methoden:

a. Druk op “  ” op de belangrijkste lichaam en houd deze 3 seconden ingedrukt.

b. Robot zal automatisch in slaapstand als er geen opdracht wordt ontvangen voor meer dan 60 seconden.

## 2. Programmeren



De robot is zo te programmeren dat deze elke dag op dezelfde tijd een schoonmaakronde maakt.

**Let op:** De robot kan alleen ingesteld worden in standby of oplaadstand. Indien de robot in slaapstand staat, drukt u op “ ” op de  component of op de ON/OFF knop op de afstandsbediening om de robot uit slaapstand te halen.

Indien de robot al in schoonmaak mode staat, dient deze eerst gestopt te worden alvorens het programmeren.

### Hoe de robot te programmeren

#### A. Robot klok instellen

- a. In de standby mode of oplaadmode druk op “ **PLAN** ” om de klok in te stellen. Het LED paneel laat de huidige tijd zien. Vervolgens ziet u de linker twee nummers op het led paneel fllikkeren. Druk op “ **HOME ▲** ” om de tijd te doen toenemen of druk op “ **SPOT ▼** ” om de tijd te doen afnemen.
- b. Druk op “  ” om in de minuutmode te gaan. De rechter twee nummers op het led-paneel zullen gaan fllikkeren. Druk op “ **HOME ▲** ” om het te doen toenemen of druk op “ **SPOT ▼** ” om het te doen afnemen.
- c. Druk op “  ” om in energiebesparende stand te gaan, vervolgens drukt u op “ **PLAN** ” om uit het menu te gaan (Alvorens de instellingen zijn opgeslagen drukt u op “ **PLAN** ”, de huidige instelling zal invalide zijn).

#### B. Tijd instellen

a. In standby of oplaadstand, drukt u op “ **PLAN** ” en houd u deze 3 seconden in om in programmeringsmode te gaan,

De linker twee nummer op het LED paneel zullen gaan fllikkeren, druk op “ **HOME ▲** ” om de uren te doen toenemen en druk op “ **SPOT ▼** ” om deze te doen afnemen.

b. Druk op “  ” om de minuten in te **SPOT ▼** rechter twee nummers zullen fllikkeren op het LED paneel, druk op “ **HOME ▲** ” om de minuten te doen toenemen of druk op “ **SPOT ▼** ” om de minuten te doen afnemen.



- c. Druk op “ **I** ” om de setting op te slaan, druk vervolgens op “ **PLAN** ” om uit het menu te gaan. exit (Alvorens de instellingen zijn opgeslagen drukt u op “ **PLAN** ” , de huidige instelling zal invalide zijn).

C. Instellingen annuleren

Zet de programmeringstijd op 00:00.

**Let op:**

- a. Voordat planning, stelt u de robot tijd om het zelfde met real time.  
b. De robot zal beginnen schoonmaak aan het schema tijde van de Klok van de Robot elke dag.

### 3. Zuigonderdeel en rolborstel kunnen vervangen worden

Ofwel zuigcomponent of roller borstel component is vervangbaar. Installeer gewoon een van ze op juiste plaats op de bodem van de robot (zie onderstaande figuur), de robot zal brengen briljante reinigende werking!

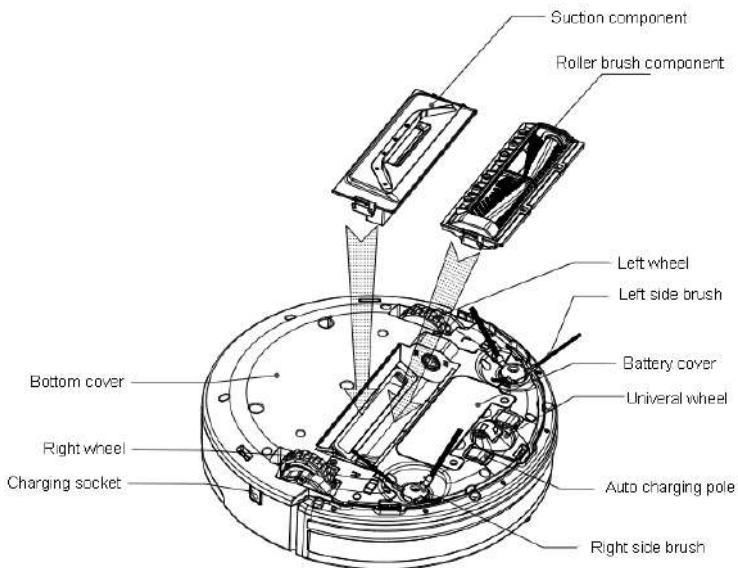

**Suction component = Zuigcomponent**

**Roller brush component = Rolborstel component**

**Left wheel = Linker wiel**

**Left side brush = Linker borstel**  
**Battery cover = Batterij afdekking**  
**Bottom cover = Bodemafdekking**  
**Universal wheel = Universeel wiel**  
**Right wheel = Rechter wiel**  
**Charging socket = Oplaadcontact**  
**Auto charging pole = Automatisch oplaadpunt**  
**Right side brush = Rechter borstel**

## Schoonmaakmode

### 1. Automatische schoonmaak

In deze mode gaat de robot automatisch schoonmaken en past deze zijn route aan, aan de omgeving.

**Let op:** Druk op “ ① ” op de robot of op “ON/OFF”

Op de afstandsbediening om automatisch schoonmaken te starten.

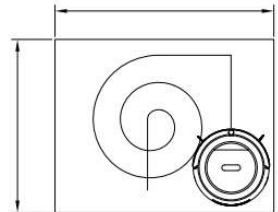

### 2. Specifiek schoonmaken

In de volgende situaties zal de robot specifiek schoonmaken:

1). Wanneer een zeer vuil gebied gedetecteerd wordt.

2). Druk op “ SPOT ” op de robot of op de afstandsbediening.

**Let op:** Het wordt aangeraden deze mode te gebruiken bij zeer vuile gebieden.

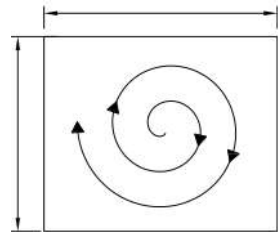

### 3. Hoeken schoonmaken

In schoonmaakmode drukt u op “ EDGE CLEAN

om de hoeken schoon te maken. De robot maakt dan schoon rondom obstakels.

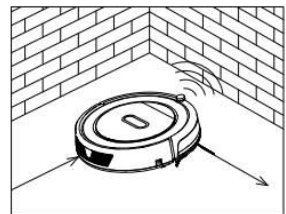

### 4. Zig-Zag schoonmaken

Robot zal automatisch gaan Zig-Zag schoonmaken

in een open ruimte of omgeving met minder obstakels.

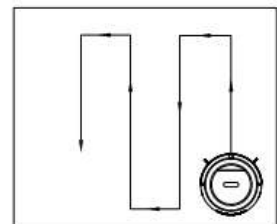

**Let op:** Druk op de “ MODE ” knop op de afstandsbediening om een schoonmaakprogramma te kiezen:

M. Mode No.1111 toont op robot LED-display: spiraal schoonmaken mode;

N. Mode No.2222 toont op robot LED-display: auto schoonmaken mode;

C. Mode No.3333 toont op robot LED-display: edge reiniging modus;

D. Mode No.4444 toont op robot LED-display: Zig-zag schoonmaken mode;

---

## Product Operation

---

### Watertank en dwijldoek gebruik

#### 1. Steken dweilen doek

Aan de stok dweilen doek op de bodem van de watertank zoals weergegeven in figuur 1, zorg ervoor dat de plakken kant en dweilen doek worden geconfronteerd met de juiste kanten, en vervolgens naar de dweilen doek op stokde plakken kant.

#### 2. Vul waterreservoir met water

Neem rubberen stop van de watertank, vul het met water, en zet dan weer de rubberen dop stevig op

Haar positie in het geval van waterlekkage.

#### 3. Pas watertank op de robot

De omzet van de robot, bevestig de watertank op de robot bodem, zorg ervoor dat de bouten vast

Geperst in de vaststelling sleuven.

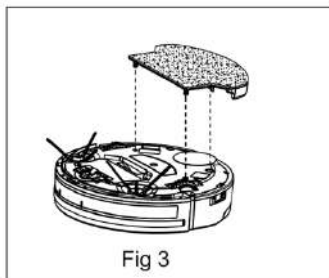
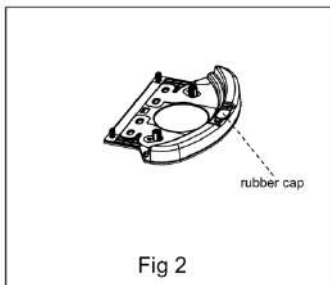
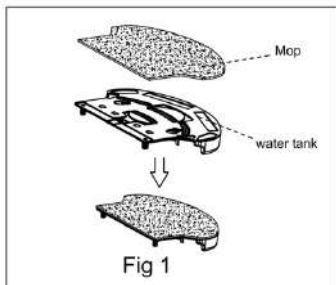

## **VIRTUELE MUUR**

De virtuele muur is een accessoire waarmee u de schoonmaakruimte bepaalt. Het stuurt een horizontaal lineair infrarood signaal om te voorkomen dat de stofzuiger bepaalde ruimtes/kamers binnengaat.

### **Plaatsing van de virtuele muur**

- Plaats de virtuele muur op de vloer waar u het blokkerings signaal wilt versturen, druk op de ON-knop. Dan hoort er een lampje aan het gaan.
- De virtuele muur moet worden geplaatst om meer dan 3 meter van het laadstation, om interferentie te vermijden.
- Het laadstation mag niet worden geplaatst in de radius of voor de virtuele muur.
- De virtuele muur moet ook uit direct zonlicht worden gehouden, zodat deze niet de communicatie met de robot verstoort.

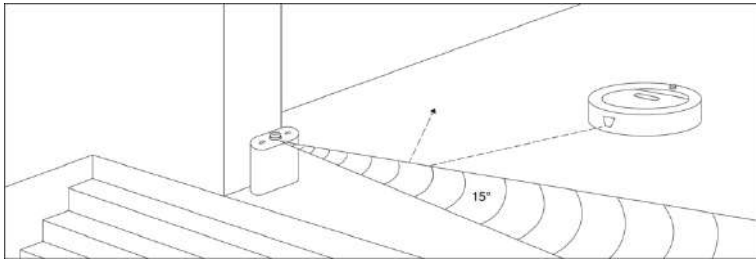

---

## Product Onderhoud

---

### 1. Schoonmaak van zijborstels

Maak de zijborstels schoon als deze vies zijn en vervang de borstels als deze defect zijn. Maximale leeftijd van de borstels is 12 maanden.

Let op: Alvorens het vervangen van de zijborstels controleer dan of de L/R markering op de zijborstels overeenkomt met de L/R markering op de bodem van de robot.

### 2. Schoonmaak van stofcontainer en filters

Leeg de stofcontainer en maak deze schoon door de hieronder in de figuur weergegeven stappen op te volgen.

- A. Druk op PUSH om de deksel te openen
- B. Neem de stofcontainer uit de robot
- C. Verwijder de HEPA
- D. Open de deksel van de stofcontainer en neem de primaire filter eruit
- E. Maak de stofcontainer leeg
- F. Was de stofcontainer en filter met water, maak de HEPA schoon met borstel
- G. Installeer de primaire filter en HEPA in de stofcontainer

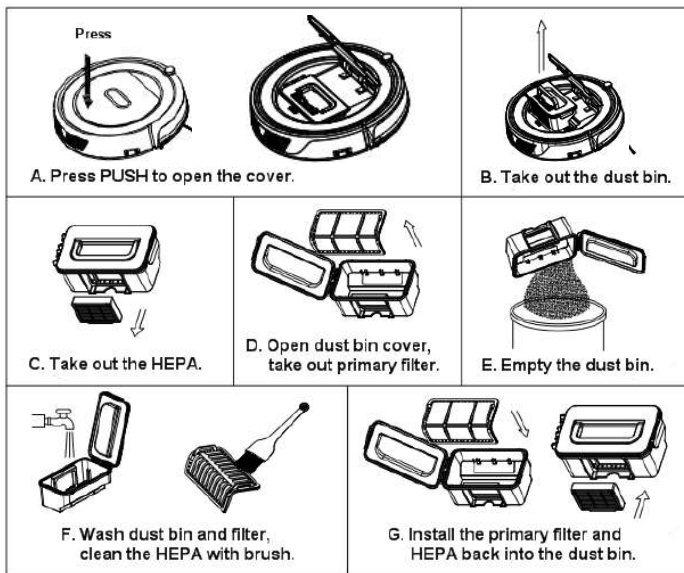

**Let op:**

- Was de HEPA en primaire filter nadat ze 15~30 dagen zijn gebruikt. Maximale leeftijd voor de HEPA en primaire filters is 24 maanden.
- Herinstalleer de HEPA en primaire filter nadat ze volledig gedroogd zijn.
- HEPA en primaire filter kan vervangen worden indien nodig.
- Droog de filters niet in de zon.
- e.

**3. Schoonmaaksensoren en wielen**

Neem de sensoren en wielen af met een zachte schoonmaakdoek, zoals onder is weergegeven.

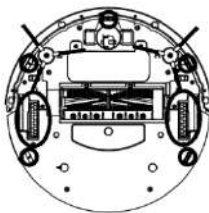

**4. Schoonmaak van de oplaadpunten**

Maak de oplaadpunten schoon zoals onder staat weergegeven met een zachte schoonmaakdoek.

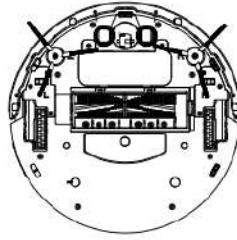

## 5. Schoonmaak van zuigingang en stofsensor

Maak de zuigingang en stofsensor schoon zoals onder staat weergegeven met een zachte schoonmaakdoek. **Let op:** Vermijd contact van water op de stofsensoren.

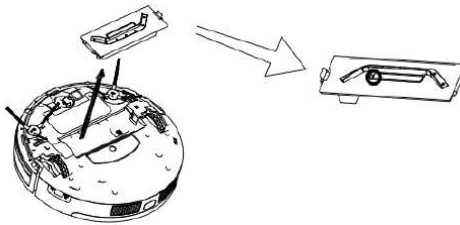

## Schoonmaakborstel

Neem en demonteer de rolborstel component, zoals weergegeven in onderstaande figuur, en reinig deze met zachte reiniging doek of tool. (De rolborstel as kan worden gewassen door water)

**Let op:** Gelieve opnieuw installeren van de roller kwast as nadat het volledig droog is.

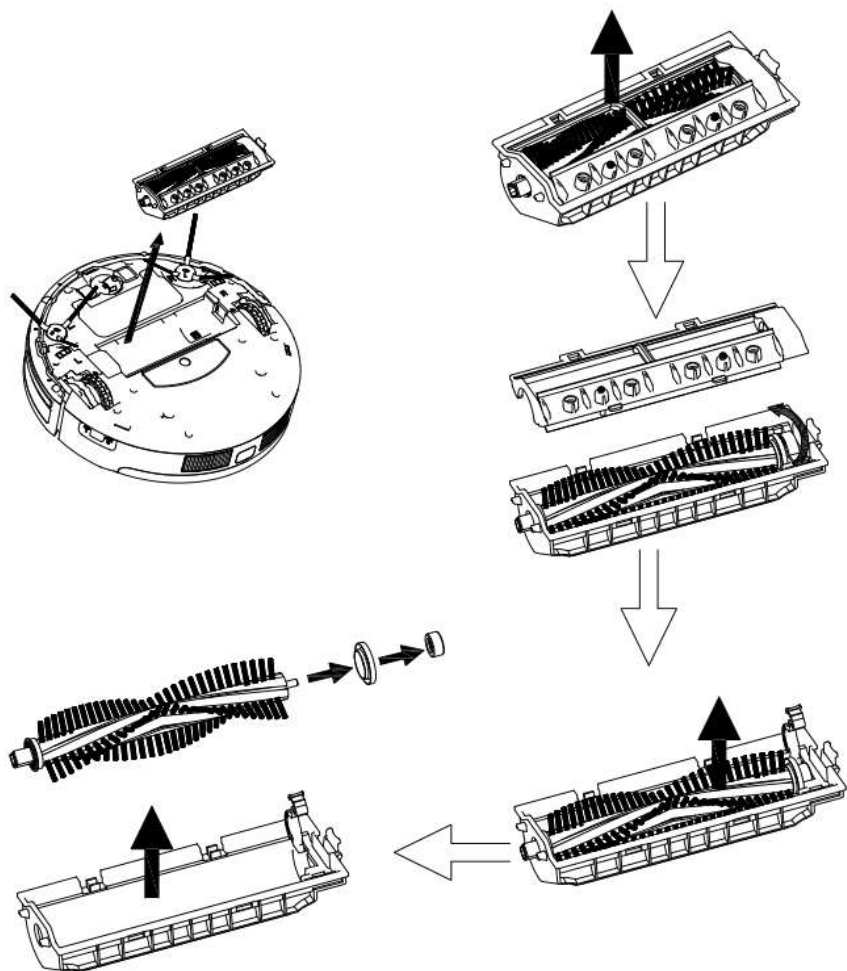



## Product Specificaties

Classificatie	Onderdeel	Detail
<b>Mechanische Specificaties</b>	Diameter	340mm
	Hoogte	88mm
	Gewicht	3.5Kg
<b>Elektrische Specificaties</b>	Nominaal vermogen	14.4V
	Accu specificaties	Ni-MH 2000mAH
<b>Schoonmaak Specificaties</b>	Stofcontainer inhoud	0.5L
	Oplaad Type	Auto opladen/ Handmatig opladen
	Oplaad Mode	Auto, Specifiek, Hoek, “弓”, Programmeren
	Oplaad Tijd	240~300 min
	Schoonmaak Tijd	80 ~ 90min
<b>Hoofdc component Type</b>		Touch screen(LED display)

## Accu Verwijderen

1. Verwijder de schroeven op batterijdeksel met een schroevendraaier.
2. Verwijder de batterijklep.
3. Pak de isolerende tape aan twee kanten van de batterij en til de batterij.
4. Trek de draad connector die de batterij en de robot verbindt.

**Let op:** Gebruik alleen de originele batterij van het product, anders kan het product schade veroorzaken.

### Batterij vervanging :

1. Draa de pivot zoals aangegeven in figuur 1 tot de deksel opent.
2. Verwijder de batterij als deze een tijdje niet werd gebruikt.

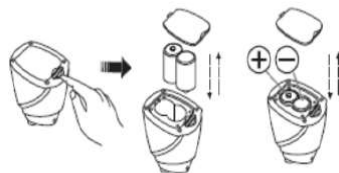

## Foutcodes voor sensoren

Fout code	Oorzaak	Oplossing
AUBF	Zuig ingang geblokkeerd	Maak zuigingang schoon
AUBN	Stofcontainer is niet goed bevestigd of mist	Plaats de stofcontainer terug en klik vast
E1xx	Linker bumper botsing schakelaar geeft fout aan	Controleer gevoeligheid van de voorste bumper
E2xx	Rechter bumper botsing schakelaar geeft fout aan	
E3xx	Beide bumper botsing schakelaars geven fout aan	
E4xx	Linker wiel van de grond	Plaats de robot op een vlakke ondergrond
E5xx	Linker wiel van de grond, linker schakelaar fout	Plaats de robot op een vlakke ondergrond en controleer gevoeligheid voorste bumper
E6xx	Linker wiel van de grond, rechter schakelaar fout	
E7xx	Linker wiel van de grond, L en R schakelaar fout	
E8xx	Rechter wiel van de grond	Plaats robot op vlakke ondergrond
E9xx	Rechter wiel van de grond, linker schakelaar fout	Plaats de robot op een vlakke ondergrond en controleer gevoeligheid voorste bumper
Eaxx	Rechter wiel van de grond, rechter schakelaar fout	
Ebxx	Rechter wiel van de grond, L en R schakelaar fout	
Ecxx	Linker en Rechter wiel van de grond	Plaats de robot op een vlakke ondergrond
Edxx	L en R wiel van de grond, linker schakelaar fout	Plaats de robot op een vlakke ondergrond en controleer gevoeligheid voorste bumper
Eexx	L en R wiel van de grond, rechter schakelaar fout	
Efxx	L en R wiel van de grond, L en R schakelaar fout	
Exx1	Linker anti-drup sensor meet obstakel	Maak anti-drup sensor op de bodem schoon
Exx2	Voorste anti-drup sensor meet obstakel	
Exx3	Linker een voorste anti-drup sensor meet obstakel	Maak voorste sensor schoon en bodem anti-drup sensor
Exx4	Rechter anti-drup sensor meet obstakel	Maak anti-drup sensor op de bodem schoon
Exx5	Linker en rechter anti-drup sensor meet obstakel	
Exx6	Voorste en rechter anti-drup sensor meet obstakel	Maak voorste sensor schoon en bodem anti-drup sensor
Exx7	Voorste, L en R anti-drup sensor meet obstakel	
Exx8	Voorste bumper infrarood meet obstakel	Maak voorste sensor schoon

## Foutcodes voor sensoren

Fout code	Oorzaak	Oplossing
Exx9	Linker anti-drup sensor meet obstakel, voorste bumper infrarood sensoren meten obstakel.	Maak voorste sensor schoon en bodem anti-drup sensor
ExxA	Voorste anti-drup sensor meet obstakel, voorste bumper infrarood sensoren meten obstakel.	
ExxB	L en voorste anti-drup sensoren meten obstakel, voorste bumper infrarood sensoren meten obstakel.	
ExxC	Rechter anti-drup sensor meet obstakel, voorste bumper infrarood sensoren meten obstakel.	
ExxD	Rechter anti-drup sensor meet obstakel, voorste bumper infrarood sensoren meten obstakel.	
ExxE	R en voorste anti-drup sensoren meten obstakel, voorste bumper infrarood sensoren meten obstakel.	
ExxF	Voorste, L en R anti-drup sensoren meten obstakel, voorste bumper infrarood sensoren meten obstakel.	
Ex1x	Voorste bumper en linker infrarood meten obstakels	Maak voorste bumpersensor schoon
Ex2x	Voorste bumper en midden infrarood meten obstakels	
Ex3x	Voorste bumper L en midden infrarood meten obstakels	
Ex4x	Voorste bumper en linker infrarood meten obstakels	
Ex5x	Voorste bumper L en R infrarood meten obstakels	
Ex6x	Voorste bumper midden en R infrarood meten obstakels	
Ex7x	Voorste bumper L, R en midden infrarood meten obstakels	
Ex8x	Voorste bumper muurdetectie sensoren meten obstakel	
Ex9x	Voorste bumper muurdetectie sensoren en linker infrarood sensoren meten obstakel	
ExAx	Voorste bumper muurdetectie sensoren en middelste infrarood sensoren meten obstakel	
ExBx	Voorste bumper muurdetectie sensoren en L en middelste infrarood sensoren meten obstakel	
ExCx	Voorste bumper muurdetectie sensoren en rechter infrarood sensoren meten obstakel	
ExDx	Voorste bumper muurdetectie sensoren en L en R infrarood sensoren meten obstakel	
ExEx	Voorste bumper muurdetectie sensoren en R en middelste infrarood sensoren meten obstakel	
ExFx	Voorste bumper muurdetectie sensoren en L, R en middelste infrarood sensoren meten obstakel	

## Probleemoplossing voor de motor

Fout code	Oorzaak	Oplossing
L01x	Ventilator overbelast	Controleer of de ventilator vast zit en verschoon de stofzak
L0x1	Linker wiel overbelast	Controleer of het vastzit of geblokkeerd is door obstakels
L0x2	Rechterwiel overbelast	
L0x3	Linker en rechter wiel overbelast	
L0x4	Linker borstel overbelast	
L0x5	Linker wiel en linker borstel overbelast	
L0x6	Rechter wiel en linker borstel overbelast	
L0x7	Linker en rechter wiel. Linker borstel overbelast	
L0x8	Rechter borstel overbelast	
L0x9	Linker wiel en rechter borstel overbelast	
L0xA	Rechter wiel en rechter borstel overbelast	
L0xB	Linker en rechter wiel, rechter borstel overbelast	
L0xC	Linker- en rechterborstel overbelast	
L0xD	Linker wiel, linker en rechter borstel overbelast	
L0xE	Rechter wiel, linker en rechter borstel overbelast	
L0xF	L en R wiel, linker en rechter borstel overbelast	
L02X	Rolborstel overbelast	

### Let op:

1. Er is geen probleem voor de robot als L000 wordt getoond.
2. X is het nummer of de letter die wordt weergegeven op het display bij zekere foutmeldingen.
3. Indien het apparaat E001 of E004 toont op het scherm, kijk dan bij EXX1 of EXX4 voor oplossingen.
4. Als het apparaat EC07 toont, vindt u de oplossing achter ECxx en EXX7.
5. Evenals in bovenstaande gevallen, indien het apparaat EE91 weergeeft, vindt u bij EXX1 en EX9X de mogelijke oplossingen.
6. Als de bovenstaande oplossing niet werkt, kunt u het volgende proberen:
  - a. Reset de robot door deze uit te schakelen en vervolgens weer in te schakelen.
  - b. Als het probleem na de reset nog niet is verholpen, neem dan contact op met after sales.
7. UV-licht kan uw ogen beschadigen, dus gelieve niet direct staren naar het licht bij het inschakelen.

## MILIEUVRIENDELIJK WEGWERPEN

Deze markering geeft aan dat dit product niet mag worden weggegooid met ander huishoudelijk afval.



Om mogelijke schade aan het milieu of de menselijke gezondheid door ongecontroleerde afvalverwijdering te voorkomen, recycle het op een verantwoorde manier een duurzaam hergebruik van materialen te bevorderen. Om correct te ontdoen van het apparaat, neem dan contact op of neem het mee naar uw plaatselijke afval / recycling centrum. U kunt ook contact opnemen met uw gemeente of informatie over uw lokale hergebruik center. Zorg ervoor dit product milieuvriendelijk verkoop voor recycling.



Adeva SAS / H.Koenig Europe - 8 rue Marc Seguin, 77290 Mitry-Mory, France

[www.hkoenig.com](http://www.hkoenig.com) - [sav@hkoenig.com](mailto:sav@hkoenig.com) - [contact@hkoenig.com](mailto:contact@hkoenig.com) - Tél: [+33 1 64 67 00 05](tel:+33164670005)

## **Instrucciones de seguridad**

---

Antes de utilizar este producto, lea las instrucciones de seguridad y las precauciones de seguridad regulares.

Solo los tecnicos autorizados pueden desmontar el producto . A los usuarios no se le permite desmontar o reparar el producto.

1. Utilice únicamente el adaptador original de la batería y de la potencia del producto para la carga. El uso de un inigualable adaptador puede causar una descarga eléctrica, un incendio o

daños al producto.

2. No toque el cable de alimentación, el enchufe o el adaptador con las manos mojadas.
3. No use este producto en un ambiente mojado o húmedo (con un entorno líquido), etc. Cuarto de baño o lavandería.
4. No opere ningún aparato con un cable o enchufe dañado, después de un mal funcionamiento o si se ha dañado de alguna manera. Devuelva el aparato al centro de servicio para revisión, reparación o ajuste.
5. No coloque cerca cortinas, o todo tipo de material de envoltura en el cuerpo

de la unidad o en las ruedas motrices.

6. Antes de su uso, coloque el objeto en el suelo (quitar todos los objetos frágiles y cordones, ropa, papeles cables sueltos, así como asegurarse de levantar las cortinas y trapos del piso para evitar posibles accidentes.)
7. Asegúrese de que este producto no esté cerca de colillas de cigarrillos, encendedores, fósforos o cualquier inflamables.
8. No utilice el producto para limpiar líquidos inflamables o altamente volátiles, como gasolina.
9. Sólo utilice el producto en interiores; No lo utilice al aire libre.



10. Si el producto necesita limpieza, limpiar después de que esté completamente cargada.
11. No doble en exceso o presione el cable flexible con objetos pesados o afilados.
12. No se siente en la parte superior de este producto o adjuntar un objeto en la parte superior de la misma. Cuidado con los niños o animales domésticos mientras el producto está en modo de operación.
13. No coloque este producto donde es fácil que sufra un golpe o se caiga (mesas, sillas, etc.).
14. Apague el interruptor de

alimentación durante el transporte del producto o cuando no es necesario para utilizar este producto por un largo tiempo.

15. Antes de la carga, compruebe que el adaptador y enchufe estén conectados correctamente.
16. Para evitar tropiezos, todas las personas en la casa deben ser notificado cuando este producto está en uso.
17. Cuando cubo de la basura está lleno, vaciarlo antes de su uso.
18. Use este producto en temperaturas de 0 °C a 40 °C.
19. No use este producto en el ambiente

de alta temperatura o bajo la luz del sol durante mucho tiempo.

20. La batería debe ser retirada del producto antes de que se deseche.

21. La batería debe desecharse de forma adecuada por razones de seguridad.

22. El adaptador debe ser retirado de la toma de corriente antes de la limpieza, el mantenimiento del aparato o el retiro la batería.

23. Este aparato puede ser utilizado por niños de al menos 8 años de edad, siempre que cuenten con supervisión y hayan recibido instrucciones sobre el uso seguro del electrodoméstico y

sean plenamente conscientes de los peligros que implica.

24. La limpieza y mantenimiento de la máquina no debe ser efectuada por niños a menos que tengan como mínimo 8 años de edad y cuenten con la supervisión de un adulto.
25. Mantenga el aparato y su cable eléctrico fuera del alcance de niños de menos de 8 años.
26. Al utilizar equipos eléctricos, siempre se deben tomar precauciones de seguridad para evitar el riesgo de incendio, descarga eléctrica y/o lesiones en caso de uso indebido.
27. Asegúrese de que la tensión

nominal de la placa de características corresponde a la tensión de red de su instalación. Si no es así, póngase en contacto con el distribuidor y no conecte la unidad.

28. Este aparato puede ser utilizado por personas con capacidades físicas, sensoriales o mentales reducidas o con falta de experiencia o conocimientos, siempre que sean supervisadas o instruidas en el uso seguro del aparato y que entiendan perfectamente los peligros potenciales.

29. Su aparato ha sido diseñado únicamente para uso doméstico. No ha sido diseñado para ser utilizado en las

siguientes situaciones que no están cubiertas por la garantía:

- en áreas de cocina para el personal en tiendas, oficinas y otros entornos profesionales,
- en albergues agrícolas,
- en hoteles, moteles y otros entornos residenciales,
- en entornos de tipo bed and breakfast.

### **Advertencia:**

Cuando el aparato va a ser utilizado por un niño, el niño debe tener de 8 años de edad en adelante. Para las personas con capacidad física, sensoriales o

mentales reducidas o falta de experiencia y conocimiento, se debe tener una supervisión o instrucción adecuada sobre el uso del aparato en una forma segura para ayudarles a entender los riesgos que entraña. Los niños no deben jugar con el aparato. La limpieza y mantenimiento del usuario no se deben hacer por los niños sin supervisión.

---

## **Características del producto**

---

### **Succión de gran alcance**

La potencia de aspiración de este producto es lo suficientemente fuerte como para garantizar que, incluso pequeña de polvo en el suelo ser limpiado a fondo!

### **Rodillos con Componentes Reemplazables / Componentes del Aspirador**

Componente principal del cepillo / Componentes del Aspirador de este producto es reemplazable para satisfacer las necesidades de los diferentes usuarios por varios ambientes de limpieza.

## Ajuste de Aspiración Inteligente

Este producto es capaz de ajustar automáticamente su potencia de succión en diferentes ambientes o suelos que se detectan. Esta capacidad no sólo hace que la limpieza sea más eficiente, sino que también ayuda a ahorrar más potencia (hasta 30%).

## Diseño Fácil de Usar

La operación se simplifica en gran medida.

Presione el botón “  ”,  
Y usted encenderá la unidad.



## Cubo de basura Labable

Cubo de basura y los filtros pueden ser lavados con agua. 

Basta con lavar cubo de basura con agua luego del uso

Para evitar que el polvo que sopla en el aire pueda  
provocar contaminación !

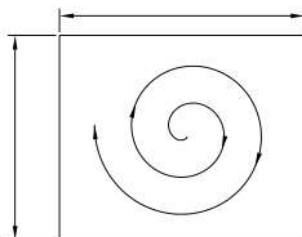

## Varios modos de limpieza

Cuatro modos de limpieza para satisfacer sus necesidades.

### 1. Modo de limpieza automática

El robot limpiará su habitación de forma automática y ajustará su modo de limpieza basado en situaciones específicas.

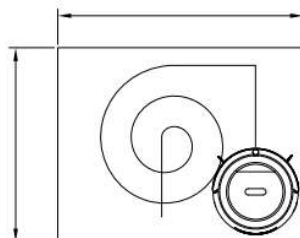

### 2. El modo de limpieza de manchas

Al utilizar componentes de succión el robot limpiará intensamente en forma de espiral, mientras que se detecte una zona muy sucia.

### 3. Modo de limpieza de esquinas

En este modo el robot limpiará a lo largo de la pared o los obstáculos.

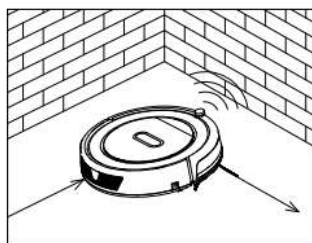



#### 4. El modo de programación

Después de programado, el robot dejará de cargar

Y empezará a trabajar en la hora programada.

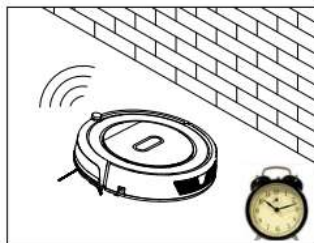









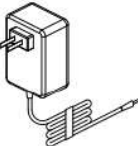

---

## Componentes de Producto

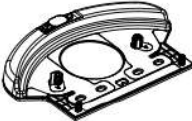
---

### El cuerpo principal y accesorios

NO.	Descripción	Cantidad
1	Cuerpo Principal	1
2	Estación de Carga	1
3	Adaptador	1
4	Control remoto (batería no incluida)	1
5	Un tanque de agua y una mopa de tela para cada pieza	1
6	Filtro HEPA	1
7	Cepillo de limpieza	1
8	Los cepillos laterales * 2 y * 2 Piezas de Cepillos	4
9	Manual del Usuario	1
10	Muro Virtual	1

1 	2 	3 
4 	5 	6 
7 	8 	9 
10 		

## Main body diagram

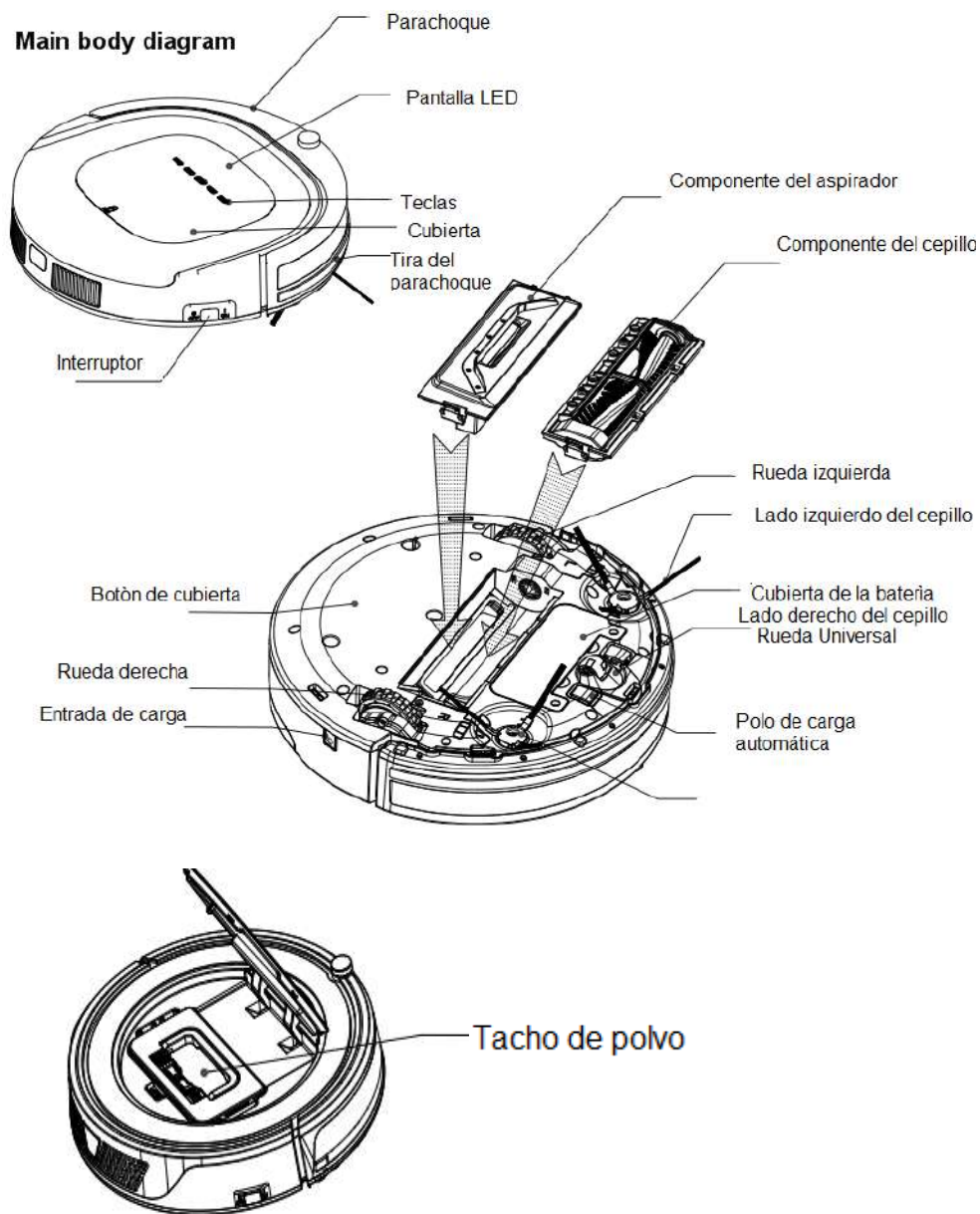

## Tacho de la Basura

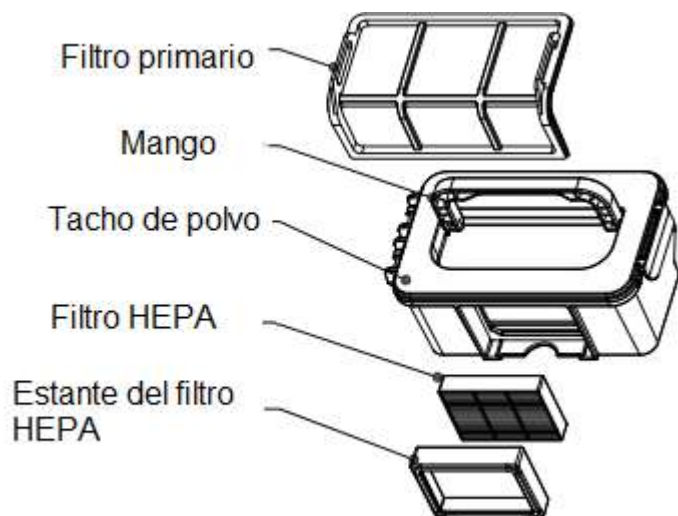

## Componente del cepillo

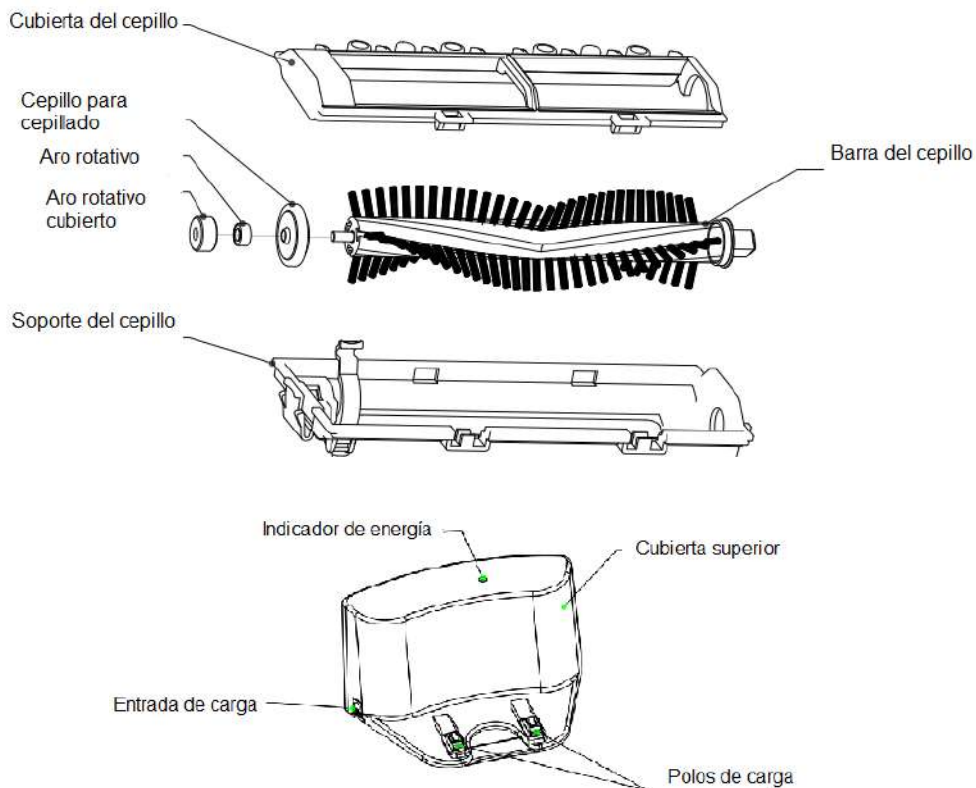

## Charging Station

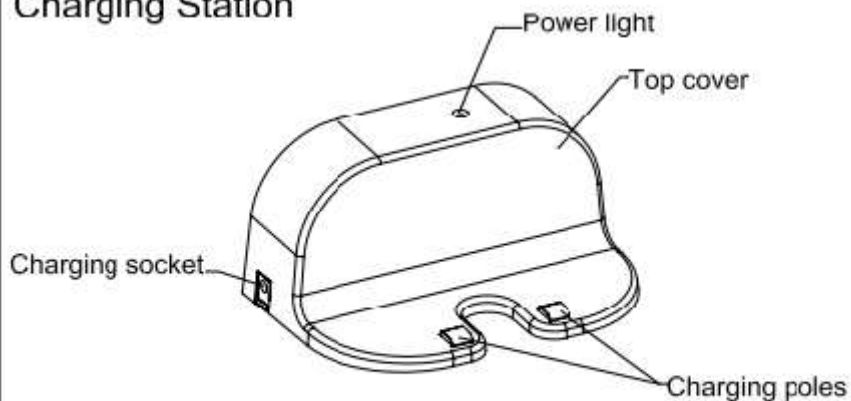

## Control remoto

1. ON/OFF encendido/apagado
2. Botón de dirección
3. Limpieza de manchas
4. Atuo Carga
5. Modo limpieza

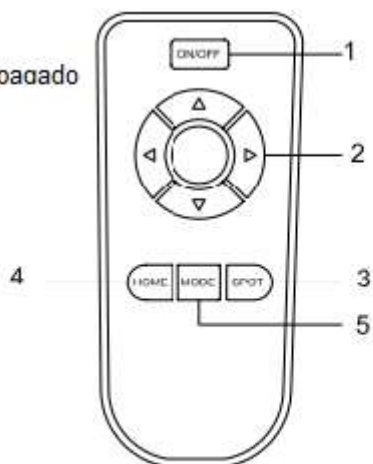

### Nota:

- E. Instalar dos pilas de tipo AA en el control remoto antes de su uso,
- F. El botón redondo en el centro de los 4 botones de dirección, es un botón en blanco sin ninguna función.
- G. Retire las pilas si el control remoto no va a utilizarse durante un largo periodo.

Si utiliza el mando cerca de la estación de carga, el robot no puede reconocer el comando y puede no funcionar.

## Panel de visualización

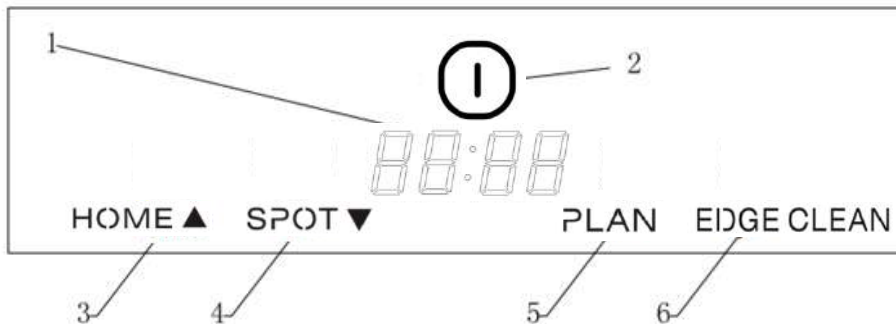

**Home: Auto búsqueda**

**Spot: limpieza de manchas**

**Plan: Programación**

**Edge clean: Limpieza de bordes**

## Panel LED

1. “**88:88**” El panel LED, que muestra el ajuste de la hora, el estado de carga y códigos de error mediante el uso de números, letras o gráficos. **FULL**: Carga completa, **[ ]**: Batería baja, **11:11**: Cargando, **RUBF**: Pasaje de aspiración bloqueada, **RUBN**: Sin cubo de basura.
2. “**I**” Botón de limpieza
  - A: Pulsar este botón para cambiar del modo de reposo al modo de espera.
  - B. En el modo de espera, pulse este botón y manténgalo pulsado durante más de 3 segundos para entrar en modo de suspensión.
  - B: Confirmar el ajuste horario en el modo de programación.
  - C: Comience a limpiar en modo de espera.
3. “**HOME ▲**” Auto busca / botón de increment de número
  - A: Pulsar este botón para aumentar el número en el modo de programación.

B: En otro modo, pulse este botón para iniciar el auto-busca y el modo de carga.

4. “ **SPOT ▼** ” Limpieza de manchas / botón de disminución de número

A: Pulsar este botón para disminuir el número en el modo de programación.

B: En otro modo, pulse este botón para iniciar la limpieza de manchas.

5. “ **PLAN** Botón de Programación

Pulse este botón para entrar / salir del modo de programación.

6. “ **EDGE CLEAN** ” Modo de Limpieza de bordes

Presione este botón para iniciar la limpieza del borde en el modo "en espera".

7. “  ” Pulse el botón para sacar la basura

Pulsar este botón para abrir la cubierta superior y sacar el cubo de basura.

---

## Operación del Producto

---

### 1. Carga de la batería

A. Colocamiento de la estaciones de carga

Coloque la estación de carga contra la pared y remueva los obstáculos al menos de 1 metro en los lados y alrededor de 2 metros en frente de la estación como se muestra en la figura de la derecha.

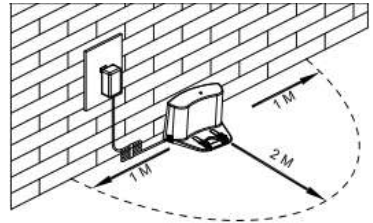

B. Si la unidad se ha apagado, presione el botón de energía en el lado derecho por mas de 3 segundos.

C. Cargar la unidad en cualquier manera como se muestra a continuación:

b. Insertar el adaptador en la unidad y el enchufe en el otro extremo a la toma de corriente como se muestra en Fig.a.

b. Presione “ **HOME ▲** ” en la unidad o "HOME" en el control remoto para operar la unidad para volver a la estación de carga para recargar la batería como se muestra en la figura B.

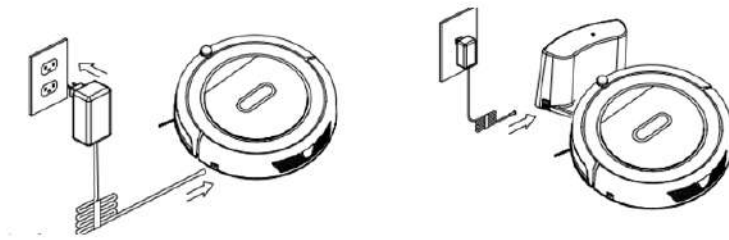

**Nota:**

- a. Cuando se está cargando la unidad, el panel LED mostrará poco a poco "1111" de izquierda a derecha.
- b. Una vez que la carga está completa, el panel LED mostrará "FULL".
- c. En el estado de espera, la unidad emitirá una advertencia "Por favor, cargue" y en el panel LED se mostrará "[ ]" cuando la batería este baja.
- d. En el estado de funcionamiento, la unidad vuelve a la estación de carga automática y panel LED mostrará "[ ]" cuando la batería este baja .

**Para extender la vida útil de la batería:**



- a. Antes del primer uso, cargue la unidad por 12 horas.
- b. Cargue el robot tan pronto la batería este baja.
- c. La unidad volverá a la estación de carga de forma automática cuando se lleva a cabo la limpieza o la energía de la batería es baja.
- d. Si la unidad no se va a usar durante mucho tiempo, cargue completamente la batería antes de su uso, desconecte la alimentación de energía y apague la unidad, retire y almacene en un lugar fresco y seco.
- e. Si la unidad no se va a usar durante más de 3 meses, cargue el robot durante 12 horas, gire el cable de alimentación, retire y almacener en un lugar fresco y seco.



## 2. Puesta en marcha / espera / Descanso / Apagado

### A. Encendiendo

- a. Asegúrese de que el interruptor de encendido está prendido.
- b. En modo de espera, aprete “  ” en el cuerpo principal o ON / OFF (encendido/apagado) en el mando a distancia para iniciar la limpieza.

**Nota:** Si la unidad está en modo de espera, pulse “  ” en el cuerpo principal o ON / OFF (encendido/apagado) en el control remoto para encender la unidad. Si la unidad esta en modo de descanso presione “  “ nuevamente y la unidad comenzará a limpiar automáticamente.

### B. Espera

En espera significa que la unidad tiene la energía lista, a la espera de la operación del usuario. Se puede cambiar al modo de espera por uno de los métodos siguientes:

- a. Mientras se esta limpiando pulse “  ” en el cuerpo principal para entrar en modo de espera.
- b. Durante la limpieza del robot, pulse el botón ON / OFF (encendido/apagado) en el control remoto a distancia para apagar la unidad.

### C. Descanso

En modo de descanso, la unidad solo puede ser encendido “  ” pulsando el botón en el cuerpo principal o ON / OFF (encendido/apagado) en el control remoto. Con el fin de ahorrar energía, puede activar la unidad en modo de suspensión de el modo de espera a través de cualquiera de los métodos siguientes:

- a. Pulse “  ” En el cuerpo principal por mas de 3 segundos.
- b. La unidad entrará automáticamente en modo de espera si no hay orden es recibida por más de 60 segundos.

## 3. Programación

Puede programar la unidad para configurarla para empezar a limpiar automáticamente a una hora determinada todos los días.

**Nota:** La unidad sólo puede ajustarse cuando se encuentra en modo de espera o de carga. Si el robot está en modo de descanso pulse “ ” en ① Jерpo principal o ON / OFF (encendido/apagado) en el control remoto para activar el robot. Si el robot está en modo de limpieza, detenerlo antes de la programación.

## Como programar la unidad

### A. Ajuste del reloj robot

- en espera o mientras carga, pulse “ PLAN ” para iniciar el ajuste. el panel LED mostrará la hora actual del sistema. A continuación, los dos números de la izquierda en el panel LED se encenderán. Presione “ HOME ▲ ’ para aumentar la hora “ SPOT ▼ para disminuir.
- Pulse “ HOME ▲ ” para entrar en el modo de ajuste de los minutos, los dos números de la derecha se encenderán en el panel LED. Pulse “ HOME ▲ ’ para aumentar o “ SPOT ▼ ” para disminuir.
- Pulse “ ① ” para PLAN r el ajuste, luego pulse “ PL PLAN para salir (antes de guardar el ajuste, si presiona en “ PLAN ” para salir, el ajuste actual no será válida).

### B. Ajuste del tiempo de programación

- En modo espera y carga pulse “ PLAN ’ y mantenerla durante 3 segundos para iniciar la programación, luego los 2 número en la izquierda se alumbrarán en el panel LED pulse “ HOME ▲ para aumentar o “ SPOT ▼ ” para disminuir.
- Pulse “ ① ” para entrar en el modo de SPOT ▼ los minutos, los 2 números en la derecha en el panel LED parpadean, pulse “ HOME ▲ ’ para aumentar o “ SPOT ▼ para disminuir.
- Pulse “ ① ” para guardar el ajuste luego pulse “ PLAN l ” para salir (antes de guardar el ajuste, si pulsa “ PLAN ” para salir, el ajuste actual no se guardará).

### C. CAncele el Ajuste

Ajuste el tiempo de programación a 00:00.

#### **Nota:**

- Antes de la programación, ajuste el tiempo de la unidad para ser lo mismo con el tiempo real.
- La unidad comenzará a limpiar a la hora programada del despertador todos los días.

#### 4. Componente de aspiración y el componente del Cepillo de rodillo pueden ser intercambiables

Cualquiera de los componentes de aspiración o componente del cepillo giratorio son reemplazables. Sólo tiene que instalar cualquiera de ellos en lugar apropiado en la parte inferior del robot (como se muestra en la figura siguiente), el robot brindará un rendimiento de limpieza brillante!

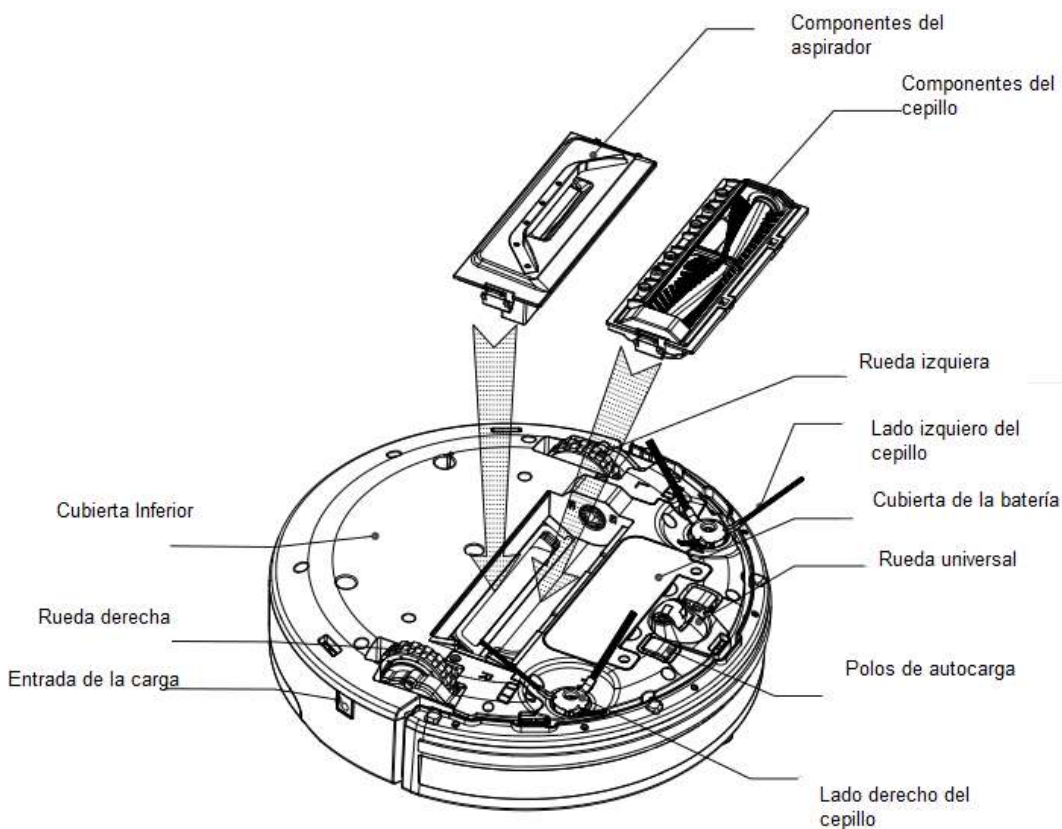

## Modo de Limpieza

### 1. Auto limpieza

En este modo la unidad limpiará una habitación de forma Automáticamente y se ajusta dependiendo el medio ambiente.

**Nota:** Pulse “  ” en la unidad “ON/OFF”(encendido/apagado) En el control remoto para iniciar la limpieza.

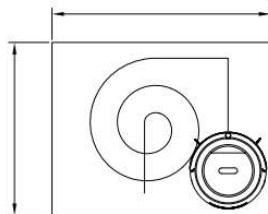

### 2. Limpieza de Manchas

En las siguientes situaciones, el robot se activará en modo de Limpieza de manchas:

- 1). Cuando se detecta una zona muy sucia.
- 2). Pulse “ **SPOT** ▼ ” en la unidad o el control remoto.

**Nota:** Se sugiere que el usuario seleccione el modo de limpieza De manchas en una zona muy sucia.

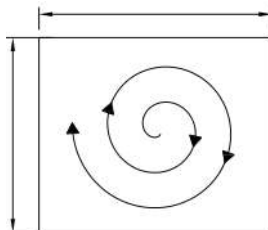

### 3. Limpieza de bordes

En modo de limpieza, pulse “ **EDGE CLEAN** ” para seleccionar El modo. El roboto limpiará a lo largo de los obstáculos.

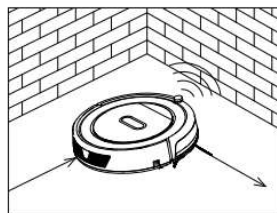

### 4. Limpieza en Zig-Zag

Robot de limpieza pasa automáticamente al Zig-Zag cuando se detectada un área abierta o un medio ambiente con menos obstáculos.

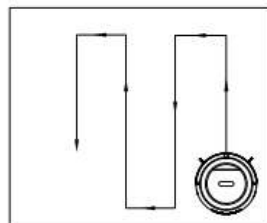

**Nota:** Pulse el botón “ **MODE** ”: en el control remoto para seleccionar el modo

O. Modo No.1111 muestra en la pantalla LED del robot: modo de limpieza en espiral;

P. Modo No.2222 muestra en la pantalla LED del robot: el modo de limpieza automática;

Q. Modo No.3333 muestra en la pantalla LED del robot: el modo de limpieza de bordes;

R. Modo No.4444 muestra en la pantalla LED del robot: modo de limpieza Zig-zag;

# Tanque de agua y el uso de un paño adherente

## 1. Paños adherentes

Para pegar la tela en la parte inferior del tanque de agua como se muestra en la figura 1, asegúrese de que se pegue al lado y que la tela este pegada a las partes apropiadas, y luego se adhieren la tela del lado que tiene pegamento.

## 2. Llenado del tanque de agua

Quitar la tapa de goma del depósito de agua, llenarlo con agua, y luego volver a poner el tapón de caucho firmemente en su posición en caso de fugas de agua.

## 3. Ajuste el tanque de agua en la unidad

Voltear el robot, fijar el tanque de agua en la parte inferior del robot, asegúrese de que los perno están firmemente ajustados en los agujeros.

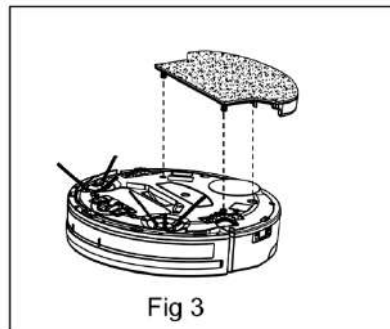
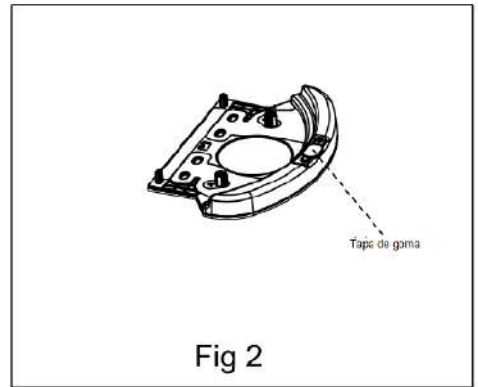
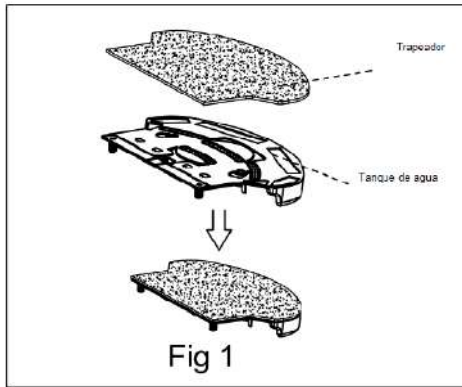

## **MURO VIRTUAL**

El muro virtual es un accesorio que le permite definir las áreas de limpieza de su robot. El muro virtual envía una señal infrarroja lineal horizontal para evitar que el robot aspire en áreas o partes no deseadas.

### **Posicionando del muro virtual**

- Coloque el muro virtual en el piso donde desea enviar la señal de bloqueo, presione el botón ENCENDIDO y la luz del aparato se encenderá.
- Coloque el muro virtual a más de 3 metros de la base de carga, para evitar cualquier interferencia.
- La base de carga no debe instalarse en el radio o frente al muro virtual.
- El muro virtual también debe mantenerse fuera de la luz solar directa para no perturbar la comunicación con el robot.

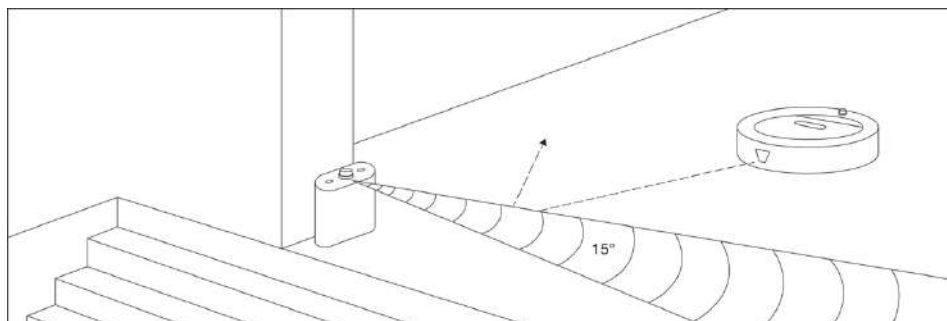

### 1. Limpieza de cepillos laterales

Limpiar el cepillo lateral cuando se ensucia y reemplazarlo si está dañado. La vida útil máxima del cepillo lateral es de 12 meses.

Nota: Antes de cambiar los cepillos laterales, comprobar y asegurarse de la Marca L / R en el lado partido del cepillo para asegurarse que encaje con la L / R cuando lo reemplace.

### 2. Limpieza del cubo de la basura y los filtros

Vaciar y limpiar el cubo de la basura después de cada uso siguiendo los pasos como se muestra en las figuras siguientes.

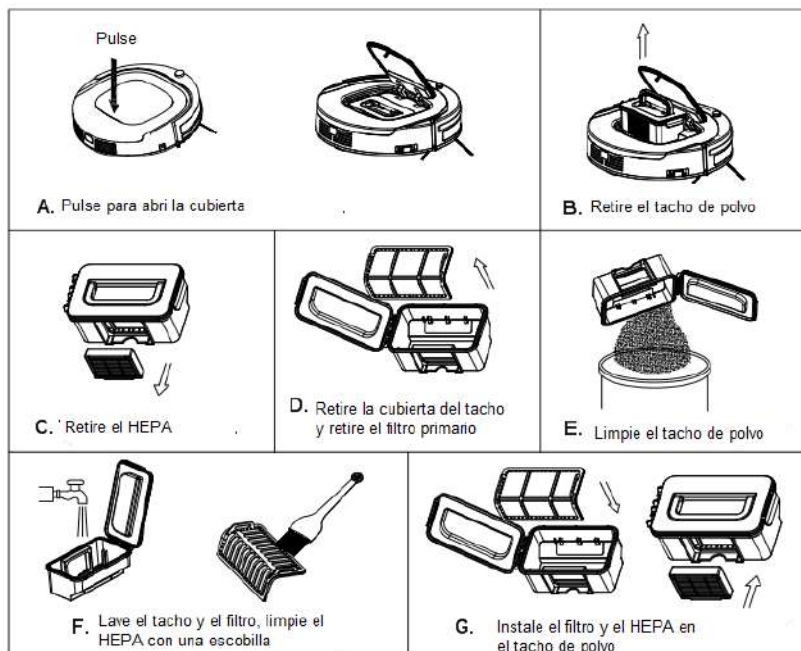

**Nota:**

Lavar el filtro HEPA y el principal después de utilizado por 15 ~ 30 días. tiempo de vida máximo del filtro HEPA y el primario es de 24 meses.

- e. Vuelva a instalar el filtro HEPA y el primario después de que estén completamente secos.
- f. El filtro HEPA y el primario pueden ser reemplazados si es necesario.
- g. No seque los filtros bajo la luz del sol .

**3. Limpieza de sensores y ruedas**

Limpie suavemente todos los sensores y las ruedas, según se indica en la figura a continuación, con un paño de limpieza suave o una herramienta.

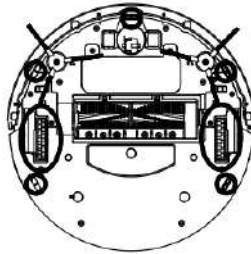
**4. Limpieza de postes de recarga**

Limpiar los postes de carga, según se indica en la figura a continuación, con un paño de limpieza suave o una herramienta.

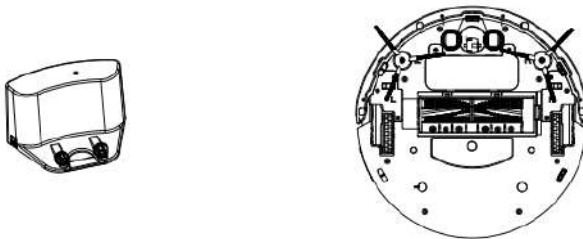
**4. Limpieza del paso de aspiración y el sensor de polvo**

Limpiar el paso de aspiración y el sensor de polvo, como está marcado en la figura a continuación, con un paño de limpieza suave o una herramienta.



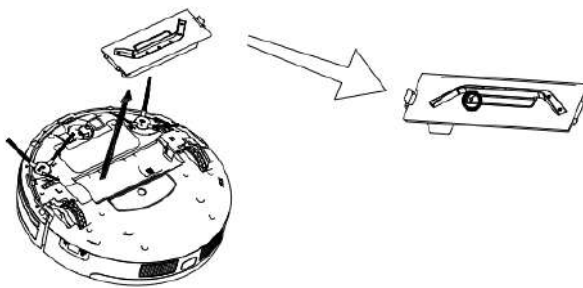

**Nota:** Evite que los sensores se mojen con el agua, disolvente, etc.

### Componentes del cepillo de limpieza

Sacar y desmontar el componente del cepillo como se muestra en la figura siguiente, y limpiarlo con un paño de limpieza suave o una herramienta. (El eje de cepillo giratorio puede ser lavado por el agua).

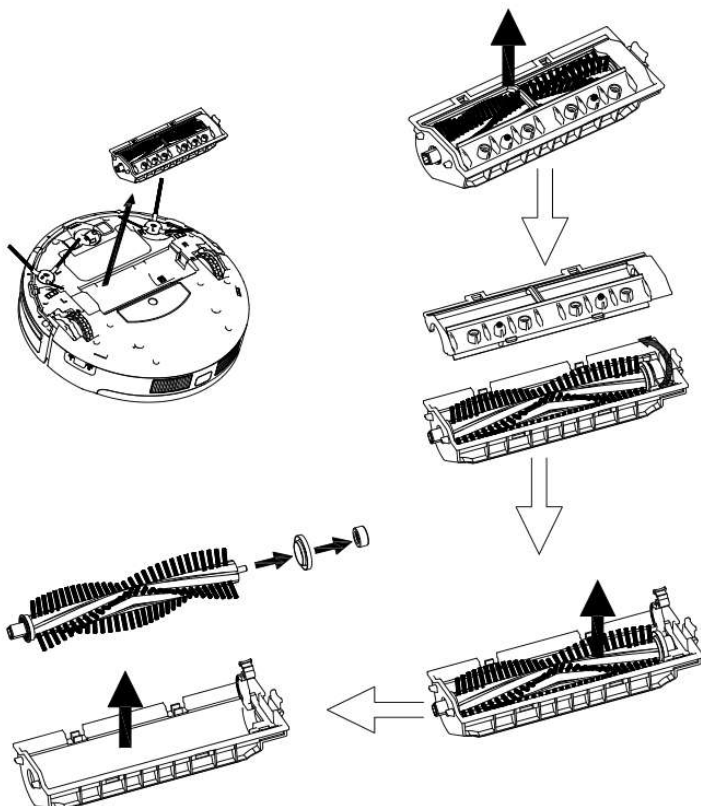

**Nota:** Por favor, vuelva a instalar el eje de rodillo de cepillo después de que esté completamente seco.

---

## Especificaciones del Producto

---

Clasificación	Ítem	Detalle
<b>Especificaciones Mecánicas</b>	Diametro	340mm
	Altura	88mm
	Peso	3.5Kg
<b>Especificaciones Eléctricas</b>	Potencial Nominal	14.4V
	Especificaciones de la Bateria	Ni-MH 2000mAH
<b>Especificaciones de Limpieza</b>	Capacidad del tacho de polvo	0.5L
	Tipo de Carga	Auto Carga/ Manual Carga
	Modo de limpieza	Auto, Manchas, Bordes, “弓”, Programación
	Tiempo de carga	240~300 minutos
	Tiempo de limpieza	80 ~ 90minutos
<b>Botón principal de la unidad</b>		Panel ( Pantalla LED)

---

## Extracción de la Batería

---

1. Quitar los tornillos en la tapa de la batería con un destornillador.
2. Retire la tapa de la batería.
3. Agarre la cinta aislante en los dos lados de la batería y levante la batería.
4. Desenchufe el conector del cable que une la batería y el robot.

**Nota:** Sólo use la batería original del producto, de lo contrario puede causar daños en el producto.

---

## Solución de Problemas

---

### Cambio de la batería del limitador de espacio:

1. Liberar la tapa como en la imagen.
2. En caso que no use el limitador de espacio durante un largo periodo de tiempo, retire la batería

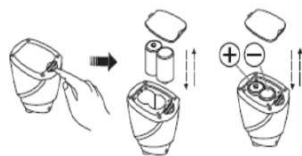

## Código de error para los sensores

Código de Error	Causa	Solución
AUBF	paso de aspiración bloqueada	Limpe el paso de aspiración
AUBN	Cubo de basura no está bien colocado o robot sin tacho de polvo	Poner de nuevo en el cubo de basura y colocarla en posición
E1xx	Fallo del interruptor de colisión izquierda	Revise la sensibilidad del parachoques delantero
E2xx	Fallo del interruptor de colisión derecha	
E3xx	Fallo del interruptor de colisión izquierda y derecha	
E4xx	rueda de la izquierda fuera de la tierra	Coloque el robot en tierra firme
E5xx	rueda de la izquierda fuera de la tierra, Fallo del interruptor de colisión izquierda.	Ponga robot en tierra firme y revise el parachoques delantero
E6xx	rueda de la izquierda fuera de la tierra, Fallo del interruptor de colisión derecho	
E7xx	rueda de la izquierda fuera de la tierra, Fallo del interruptor de colisión izquierda y derecho.	
E8xx	rueda derecha fuera de la tierra	Coloque el robot en tierra firme
E9xx	rueda derecha fuera de la tierra, falla del interruptor de colisión izquierdo	Ponga robot en tierra firme y comprobar la sensibilidad del parachoques delantero
Eaxx	rueda derecha fuera de la tierra, fallo del interruptor de colisión derecho.	
Ebxx	rueda derecha fuera de la tierra, fallo del interruptor de colisión derecho e izquierdo	
Ecxx	Ruedas izquierda y derecho fuera de la tierra	Coloque el robot en tierra firme
Edxx	Ruedas izquierda y derecha fuera de la tierra, fallo interruptor de colisión izquierdo	Ponga el robot en tierra firme y compruebe la sensibilidad del parachoques delantero
Eexx	Ruedas izquierda y derecha fuera de la tierra, fallo del interruptor de colisión derecha	
Efxx	Ruedas izquierda y derecha fuera de la tierra, fallo del interruptor de colisión a la izquierda y la derecha	
Exx1	Sensor anti-caída de la izquierda detecta acantilado	Limpe el sensor anti-caída

Exx2	Sensor anti-caída frontal detecta acantilado	inferior
Exx3	El sensor anti-caída izquierdo y el frontal detectan acantilado	Limpe el lente del sensor frontal y el lente del sensor anti-caída inferior
Exx4	Sensor anti-caída de la derecha detecta acantilado	Limpe sensor anti-caída
Exx5	Sensor anti-caída izquierdo y derecha detectan acantilado	inferior
Exx6	Sensor anti-caída frontal y derecho detectan acantilado	Limpe el lente del sensor frontal y el lente del sensor anti-caída inferior
Exx7	Sensor anti-caída Frontal, izquierda y derecho detectan acantilado	
Exx8	Sensores infrarrojos del parachoques delantero derecho detectan obstaculo	Limpe el lente del sensor del parachoques delantero

### Código de error para los sensores

Codigo de Error	Causa	Solución
Exx9	Sensor anti-caída de la izquierda detecta acantilado, sensores infrarrojos del parachoques delantero derecho detectan obstáculos	Limpe el lente del sensor frontal y el lente del sensor anti-caída inferior
ExxA	Sensor anti-caída frontal detecta acantilado, parachoques sensores infrarrojos delantero derecho detectan obstáculos	
ExxB	Sensor anti-caída izquierdo y frontal detectan acantilado, sensores infrarrojos del parachoques delantero derecho detectan obstáculos	
ExxC	Sensor anti-caída de la derecha detecta acantilado, sensores infrarrojos del parachoques delantero derecho detectan obstáculos	
ExxD	Sensor anti-caída de la derecha detecta acantilado, sensores infrarrojos del parachoques delantero derecho detectan obstáculos	
ExxE	Sensor anti-caída frontal derecho y detecta acantilado, derecho sensors del parachoques delantero infrarrojos detectan obstáculos	
ExxF	Sensor anti-caída frontal, izquierdo y derecho detectan acantilado, sensores infrarrojos del parachoques delantero derecho detectan obstáculos	Limpe el lente del sensor del parachoques delantero
Ex1x	sensores infrarrojos del parachoques delantero detectan obstáculos que quedan	
Ex2x	sensores infrarrojos del parachoques delantero detectan obstáculos medias	
Ex3x	Sensores infrarrojos parachoques delantero izquierdo y medias detectar obstáculos	
Ex4x	Sensores infrarrojos del parachoques delantero derecho detectan obstáculos	
Ex5x	sensores infrarrojos del parachoques delantero izquierda y derecha detecta obstáculo	

Ex6x	sensores infrarrojos del parachoques del Frente y el medio detectan obstáculos.	
Ex7x	sensores infrarrojos del parachoques delantero izquierdo, central y derecha detectan obstáculos	
Ex8x	sensores infrarrojos del parachoques parachoques delantero detectan obstáculos	
Ex9x	sensores de detección del parachoques delantero y los sensores infrarrojos detectan obstáculos izquierda	
ExAx	Sensores de detección del parachoques delantero y los sensores infrarrojos detectan obstáculos medias	
ExBx	sensores de detección del parachoques frontal, y los sensores infrarrojos centrales e izquierdos detectan obstáculos	
ExCx	sensores delanteros de detección frontales y los sensores infrarrojos detectan obstáculos	
ExDx	sensores de detección de parachoques frontal y los sensores infrarrojos de la izquierda y derecha detectan obstáculos	
ExEx	sensores de detección de parachoques frontal y los sensores infrarrojos derecho y medio detectan obstáculo	
ExFx	sensores de detección delantero e izquierdo y los sensores infrarrojos derecho y medio detectan obstáculo	

### Solución de problemas para los motores

Codigo de Error	Causa	Solución
L01x	sobrecarga del ventilador	Compruebe si se presiona el ventilador con el
L0x1	la rueda izquierda está sobrecargada	Compruebe si se ha atascado o es bloqueado por obstáculos
L0x2	la rueda derecho está sobrecargado	
L0x3	La rueda izquierda y derecho están sobrecargado	
L0x4	cepillo lateral izquierdo sobrecargado	
L0x5	la rueda izquierda y cepillo lateral izquierdo están sobrecargados	
L0x6	rueda derecha y cepillo lateral izquierdo están sobrecargados	
L0x7	La rueda izquierda y derecho y el cepillo lateral izquierdo están sobrecargados	
L0x8	cepillo lateral derecho sobrecargado	
L0x9	La rueda izquierda y derecha del cepillo lateral están sobrecargadas	
L0xA	La rueda derecha y cepillo lateral derecho están sobrecargados	
L0xB	La rueda izquierda y derecho y el cepillo lateral derecho están sobrecargado	
L0xC	Lado izquierda y derecho del cepillo lateral están sobrecargados	

L0xD	La rueda izquierda, y el lado izquierdo y derecho del cepillo lateral están sobrecargados	
L0xE	La rueda derecha, y el lado izquierdo y la derecha del cepillo lateral están sobrecargados	
L0xF	La rueda izquierda y derecha, y lado izquierdo y derecho del cepillo lateral están sobrecargado	
L02X	El cepillo está sobrecargado	

**Nota:**

1. No hay ningún problema con el robot cuando muestra L000.
2. X es posible que aparezcan el número o letra en la pantalla por diferentes fallos.
3. El robot muestra E001 o E004, por favor encuentran EXX1 o EXX4 para la solución relativa a que se refiere la resolución de problemas.
4. Si el robot muestra EC07, por favor, encontrar EXX y EXX 7 para la solución relativa a que se refiere la resolución de problemas.
5. Como sabe, si el robot muestra EE91, por favor, encontrar EXX1 y relativa en solución EX9X hace referencia en la resolución de problemas.
6. Si la solución anterior no funciona, por favor, intente más adelante:
  - a. Restablecer el robot desconectando la unidad y vuelva a encenderla, y comprobar de nuevo.
  - b. Si aún así no funciona después del reinicio, contacte con el personal post venta.
7. La luz UV puede dañar los ojos, así que por favor no mirar directamente a la luz cuando se enciende.

**DISPOSICIÓN AL MEDIO AMBIENTE**



Este marcado indica que este producto no debe desecharse con los residuos domésticos.

Para evitar los posibles daños al medio ambiente o a la salud humana que representa la eliminación incontrolada de residuos, reciclar correctamente para promover la reutilización sostenible de recursos materiales. Para deshacerse de su aparato correctamente, por favor, póngase en contacto o lleve a su centro de basuras / reciclaje



local. Por otra parte, puede estar en contacto con su centro de información local en su centro local de reutilización. Por favor, haga vender este producto con el medio ambiente para el reciclaje.

Adeva SAS / H.Koenig Europe - 8 rue Marc Seguin, 77290 Mitry-Mory, France

[www.hkoenig.com](http://www.hkoenig.com) - [sav@hkoenig.com](mailto:sav@hkoenig.com) - [contact@hkoenig.com](mailto:contact@hkoenig.com) - Tél: [+33 1 64 67 00 05](tel:+33164670005)

### Istruzioni sulla sicurezza

---

1. Solo i tecnici autorizzati possono smontare l'apparecchio. Gli utenti non sono autorizzati a smontare o riparare questo apparecchio.

2. Utilizzare solo l'adattatore e la batteria originali in dotazione per la ricarica. L'utilizzo di un adattatore diverso può causare scosse elettriche, incendi o danni al prodotto.

3. Non toccare il cavo di alimentazione, la spina o l'adattatore con le mani bagnate.

Non utilizzare la macchina se il cavo o la spina sono danneggiati, o dopo un malfunzionamento o se l'apparecchio è stato danneggiato in qualsiasi modo. Consegnare l'apparecchio al centro di assistenza per l'esame, la riparazione o la regolazione.

4. Non utilizzare questo prodotto in ambiente umido o bagnato (in qualsiasi ambiente con liquidi), ad esempio bagni o lavanderie.

5. Non permettere a tende, incarti o parti del corpo con ferite di entrare in contatto con le ruote motrici.

6. Prima dell'uso, rimuovere gli oggetti sul pavimento (rimuovere tutti gli oggetti



fragili, corde, abbigliamento, giornali, cavi sciolti, e assicurarsi di sollevare le tende e gli altri tessuti da terra per evitare ogni possibile incidente).

7. Assicurarsi che l'apparecchio non si trovi vicino a mozziconi di sigarette, accendini, fiammiferi o qualsiasi altro oggetto infiammabile.

8. Non utilizzare il prodotto per la pulizia di liquidi infiammabili o altamente volatili, come la benzina.

9. Utilizzare l'apparecchio solo in ambienti chiusi; non utilizzarlo all'aperto.

10. Se l'apparecchio deve essere pulito, pulirlo dopo che è completamente carico.

11. Non piegare o premere eccessivamente il cavo flessibile con oggetti pesanti o taglienti.

12. Non sedersi sulla parte superiore di questo apparecchio o disporre un oggetto sulla parte superiore del robot. Attenzione ai bambini o agli animali domestici, mentre il robot è in funzione.

13. Non collocare questo prodotto dove c'è il rischio di caduta (su tavoli, sedie, ecc.).

14. Spegnerne l'interruttore durante il trasporto del robot e quando non lo si utilizza per un lungo periodo.

15. Prima di ricaricare, controllare che l'adattatore e la presa siano collegati in modo corrett.

16. Per evitare di inciampare, tutte le persone in casa devono essere avvisate quanto il robot è in funzione

17. Quando il contenitore della polvere è pieno, svuotarlo prima dell'uso.

18. Utilizzare questo prodotto in ambienti con temperatura da 0°C a 40°C.

19. Non utilizzare questo prodotto in un ambiente ad alta temperatura o sotto la luce diretta del sole per un lungo periodo.

20. Prima di smaltire il robot, rimuovere la batteria.

21. La batteria deve essere smaltita correttamente per motivi di sicurezza.

L'adattatore deve essere rimosso dalla presa prima della pulizia o manutenzione dell'apparecchio o della rimozione della batteria.

22. Questo apparecchio può essere utilizzato da bambini a partire da 8 anni, purché sorvegliati e istruiti all'uso sicuro dell'apparecchio e pienamente a conoscenza dei pericoli che comporta.

23. La pulizia e la manutenzione non devono essere eseguite da bambini a meno che abbiano più di 8 anni e siano sorvegliati da un adulto.

24. Conservare l'apparecchio e il cavo di alimentazione fuori dalla portata di bambini di età inferiore a 8 anni.

25. Quando si utilizzano apparecchiature elettriche, è necessario adottare sempre misure di sicurezza per prevenire il rischio di incendi, scosse elettriche e/o lesioni in caso di uso improprio.

25. Accertarsi che la tensione nominale sulla targhetta corrisponda alla tensione principale della vostra installazione. In caso contrario, contattare il rivenditore e non collegare l'unità.

26. Questo apparecchio può essere usato da persone con ridotte capacità fisiche, sensoriali o mentali o con mancanza di esperienza o conoscenza, a condizione che siano sorvegliate o istruite sull'uso sicuro dell'apparecchio e che comprendano pienamente i potenziali pericoli.

27. Il vostro apparecchio è stato progettato esclusivamente per un uso domestico. Non è destinato all'uso nelle seguenti situazioni che non sono coperte dalla garanzia:

- in cucine per il personale in negozi, uffici e altri ambienti professionali,
- in ostelli agricoli,

- da ospiti in hotel, motel e altri ambienti residenziali,
- in ambienti tipo bed and breakfast.

### **Avvertenza:**

L'apparecchio non è destinato all'uso da parte di persone (incluso i bambini) con capacità fisiche, sensoriali o mentali ridotte, o mancanza di esperienza e conoscenza, a meno che non siano controllate o istruite all'uso dell'apparecchio da parte di una persona responsabile della loro sicurezza. Questo apparecchio può essere utilizzato da bambini di età compresa e superiore a 8 anni e da persone con

capacità fisiche, sensoriali o mentali ridotte o la mancanza di esperienza solo se sono controllati o istruiti all'uso dell'apparecchio in modo sicuro e consapevole dei rischi legati all'uso dell'apparecchio. La pulizia e la manutenzione utente non devono essere effettuate da parte di bambini senza sorveglianza.

---

## **Caratteristiche del prodotto**

---

### **Aspirazione potente**

La potenza di aspirazione di questo prodotto è abbastanza forte per assicurare che anche la polvere minuscola sul pavimento verrà rimossa a fondo!

### **Spazzola a rullo sostituibile/Elemento aspirante**

Spazzola a rullo/Elemento aspirante sostituibili per soddisfare le esigenze dei diversi utenti per i vari ambienti di pulizia.

### **Regolazione aspirazione intelligente**

Questo prodotto è in grado di regolare automaticamente la potenza di aspirazione quando diversi



pavimenti vengono rilevati. Questa capacità non solo rende la pulizia più efficiente, ma aiuta anche a risparmiare energia (fino al 30%).

## Design semplice e pratico

Azionare il robot è estremamente semplice.

Premere il tasto “  ” e il robot entra in azione.



## Contenitore per la polvere lavabile

Il contenitore per la polvere e i filtri possono essere lavati con acqua.

Basta lavare il contenitore della polvere sotto l'acqua dopo l'uso per evitare che il robot risoffi in aria la polvere!



## Varie modalità di pulizia

Questo robot è dotato di quattro modalità di pulizia per soddisfare tutte le tue necessità.

### 1. Modalità di Auto-pulizia

Il robot pulirà la vostra camera automaticamente e regolerà la modalità in base a specifiche situazioni.

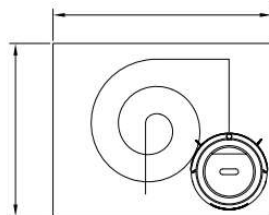

### 2. Modalità di pulizia di un punto specifico

Quando si utilizzano i componenti di aspirazione, il robot pulisce intensamente con movimenti a spirale mentre rileva una zona molto sporca.

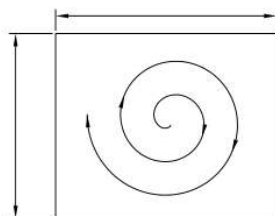

### 3. Modalità di pulizia dei bordi

In questa modalità il robot pulirà lungo i muri e gli ostacoli.

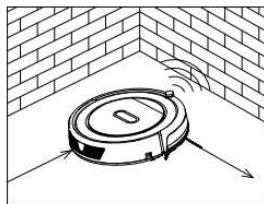

#### 4. Modalità programmata

Dopo averlo programmato, il robot si staccherà dalla stazione di carica e comincerà la pulizia all'orario stabilito.

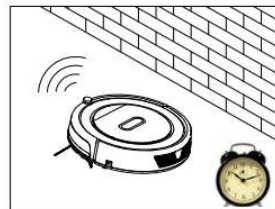









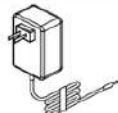

---

## Componenti

---

### Corpo principale e accessori

NO.	Descrizione	Quantità
1	Corpo principale	1
2	Stazione di ricarica	1
3	Adattatore	1
4	Telecomando (batterie non incluse)	1
5	Serbatoio dell'acqua e panni	1
6	Filtro HEPA	1
7	Spazzola per la pulizia	1
8	Spazzole laterali *2 e spazzole di ricambio *2	4
9	Manuale d'uso	1
10	Muro virtuale	1

1 	2 	3 
4 	5 	6 
7 	8 	9 
10 		

## Diagramma del corpo principale

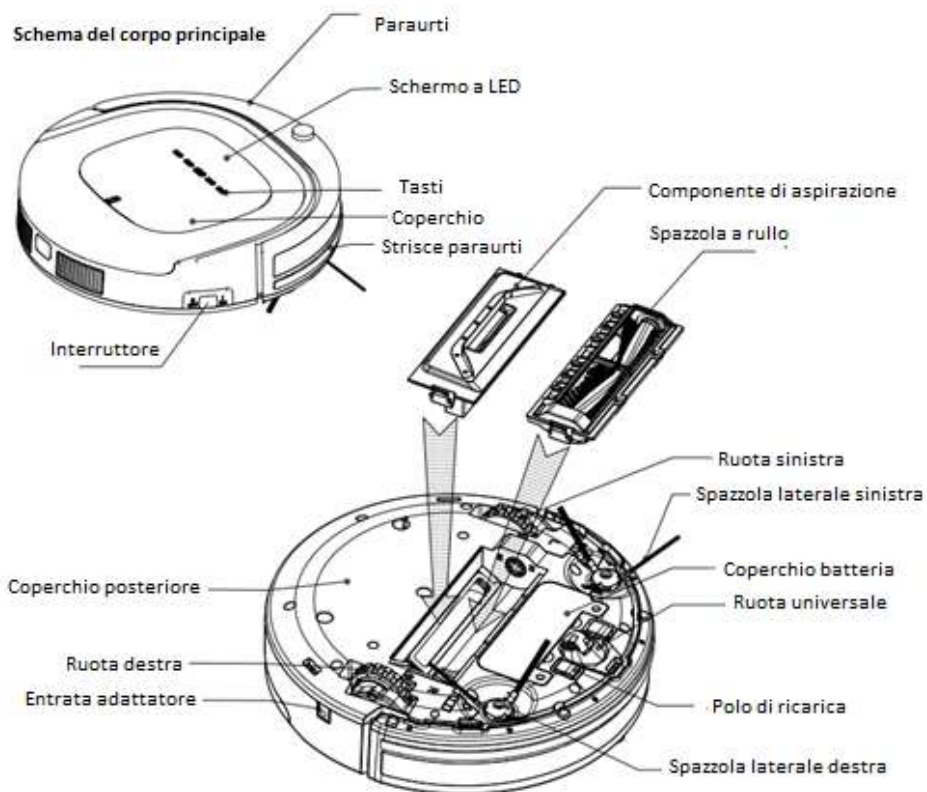
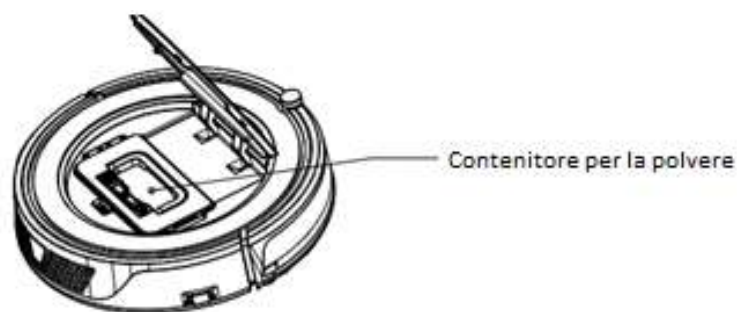

## Contenitore per la polvere



## Spazzola a rullo

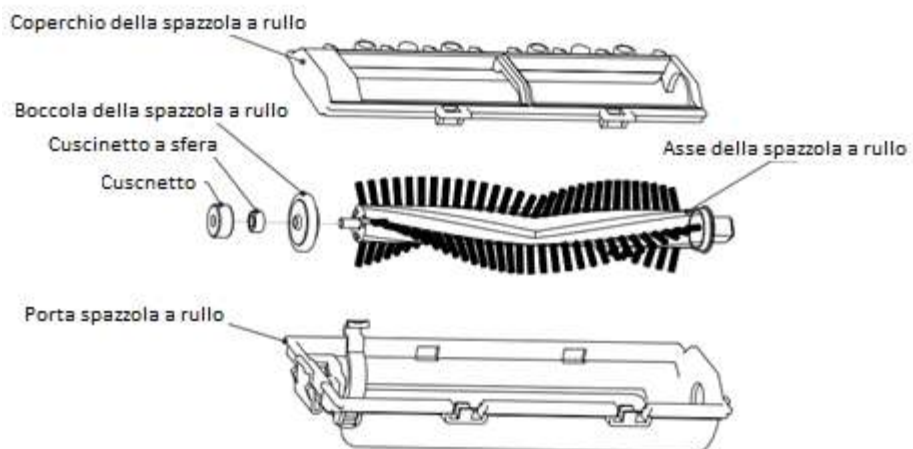

## Base di ricarica

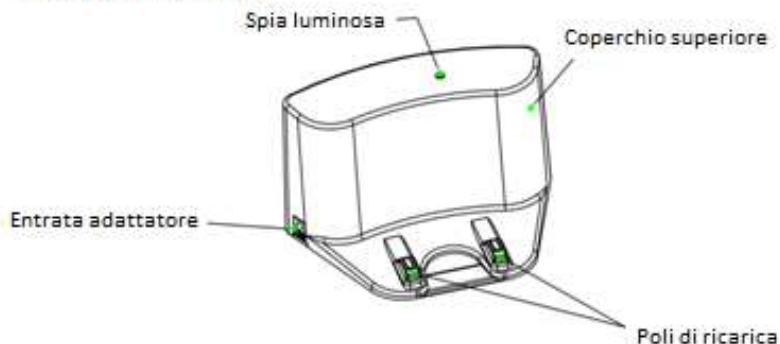

## R

1. Interruttore
2. Tasti direzionali
3. Modalità di pulizia di un punto specifico
4. Auto ricarica
5. Modalità di pulizia

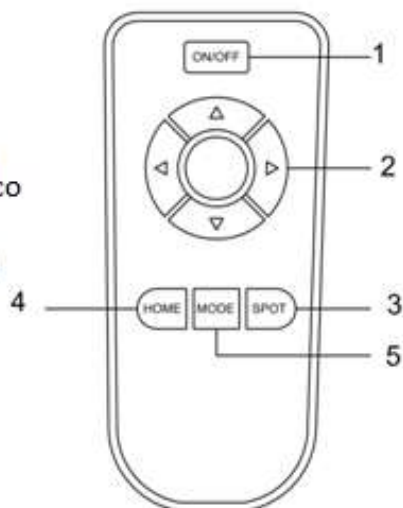

### Note:

- Prima dell'uso, inserire due batterie di tipo AAA nel telecomando prima dell'uso.
- Il pulsante grande rotondo al centro dei tasti direzionali è un pulsante senza alcuna funzione.
- Rimuovere le batterie se il telecomando sarà inutilizzato per un lungo periodo.
- Se si utilizza il telecomando nei pressi della stazione di ricarica, il robot potrebbe non riconoscere il comando e non funzionare.

## Schermo

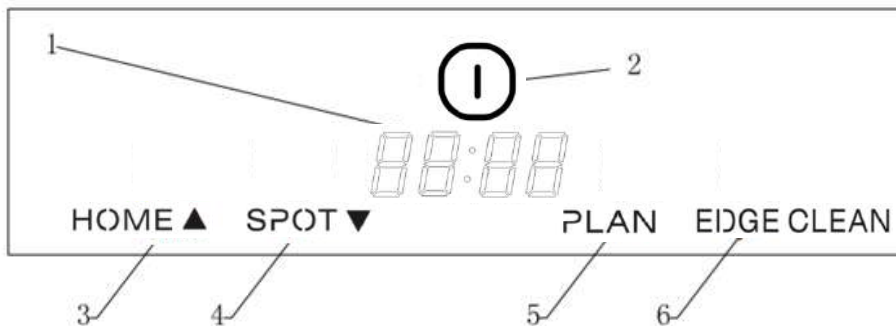

## Schermo a LED

1. "88:88" lo schermo a LED mostra le impostazioni sul tempo, sulla carica e su i codici di errori utilizzando numeri, lettere e simboli. *FULL*: carica completa, *[ ]*: batteria scarica, *11:11*: in fase di ricarica, *RUBF*: aspirazione bloccata, *RUBN*: contenitore per la polvere non presente.
2. "I" Tasto pulizia
  - A: Premere questo tasto per cambiare dalla modalità sleep a standby.
  - B: In modalità standby, premere e tenere premuto questo tasto per più di 3 secondi per ritornare alla modalità sleep.
  - B: Confermare le impostazioni e la modalità.
  - C: Cominciare la pulizia in modalità standby.
3. "HOME ▲" Ritorno alla base/numeri crescenti
  - A: Premere questo tasto per incrementare il numero durante la selezione.
  - B: In altra modalità, premere questo tasto per far tornare il robot alla base e ricaricarsi.
4. "SPOT ▼" Modalità di pulizia di un punto preciso/numeri decrescenti
  - A: Premere questo tasto per ridurre il numero durante la selezione
  - B: In altra modalità, premere questo tasto per attivare la modalità di pulizia di un punto preciso.

5. “ **PLAN** ” Tasto per programmare

Premere questo tasto per entrare o uscire dalla modalità di programmazione.

6. **EDGE CLEAN** ” Modalità di pulizia dei bordi

Premere questo tasto per attivare la modalità di pulizia dei bordi in modalità “Standby”.



7. ” Premere questo tasto per estrarre il contenitore per la polvere.

Premere questo tasto per aprire il coperchio superiore ed estrarre il contenitore per la polvere.

---

## Come operare il prodotto

---

### 1. Ricarica della batteria

A. Disposizione della stazione di ricarica

Disporre la stazione di ricarica contro il muro e rimuovere gli ostacoli nel raggio di 1 metro dai lati e circa 2 metri davanti alla stazione, come mostrato nella figura a destra.

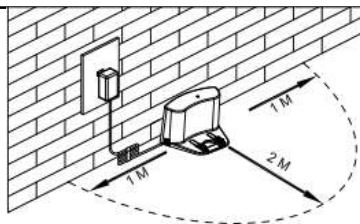

B. Se il robot è stato spento, accendere il robot premendo l'interruttore di accensione in alto nel lato destro del robot per più di 3 secondi.

C. Caricare il robot in uno dei seguenti casi, come illustrato di seguito:

a. Inserire l'adattatore nel robot e la spina all'altra estremità della presa di corrente come mostrato in Fig.a.

b. Premere il tasto “” sul **HOME ▲** robot o "HOME" sul telecomando per comandare al robot di tornare indietro alla stazione di ricarica e ricaricarsi, come mostrato in Fig.b.

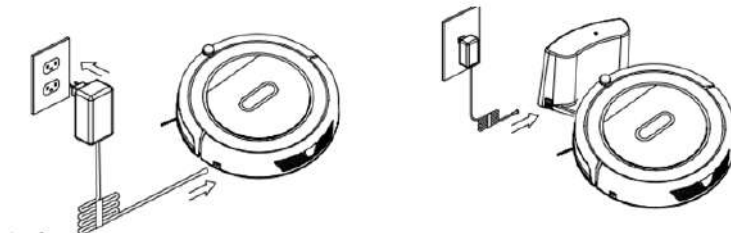

**Note:**



- a. Quando il robot è in carica, il pannello LED gradualmente mostrerà "1111" da sinistra a destra.
- b. Una volta che la ricarica è completa, il pannello LED mostrerà "FULL".
- c. In stato di standby, il robot emetterà un segnale acustico "Please charge" ("Si prega di ricaricare") e il pannello led mostrerà "[ ]" quando la batteria è scarica.
- d. Durante il funzionamento, il robot ritorna alla stazione di ricarica automaticamente e il pannello LED mostrerà "[ ]" quando la batteria è scarica.



**Per allungare la durata della batteria:**

- a. Prima di utilizzare il robot per la prima volta, caricarlo per 12 ore.
- b. Caricare il robot non appena la batteria è scarica.
- c. Il robot ritorna alla stazione di ricarica automaticamente quando compie la pulizia o quando la batteria è scarica.
- d. Se il robot non deve essere utilizzato per un lungo periodo, caricare completamente la batteria prima di riutilizzarlo, impostare l'interruttore su OFF e conservare in un luogo fresco e asciutto.
- e. Se il robot non deve essere usato per più di 3 mesi, metterlo in carica per 12 ore, spegnere e conservare in un luogo fresco e asciutto.

## **2. Azionamento / Standby / Sleep / Spegnimento**

### **A. Azionamento**

- a. Assicurarsi che l'interruttore sia acceso.
- b. In modalità standby, premere sul corpo principale  o ON/OFF sul telecomando per avviare la pulizia.

**Nota:** Se il robot è in modalità sleep, premere sul corpo principale  o ON/OFF sul telecomando per attivare. Dalla modalità sleep, premendo nuovamente il tasto  nuovamente, il robot eseguirà la pulizia automaticamente.

### **B. Standby**

Standby significa che il robot è acceso, in attesa di essere azionato dall'utente. Può essere impostato in modalità standby in uno dei seguenti modi:

- a. Durante la pulizia del robot, premere il tasto  sul corpo principale per entrare in modalità standby.
- b. Durante la pulizia del robot, premere l'interruttore ON/OFF sul telecomando per spegnere il robot.

### C. Sleep

In modalità sleep, il robot può essere svegliato premendo il tasto  sul corpo principale o l'interruttore ON/OFF sul telecomando. Al fine di risparmiare energia, è possibile impostare il robot in modalità standby tramite uno dei seguenti metodi:

- a. Premere il tasto  sul corpo principale e tenerlo premuto per 3 secondi.
- b. Il robot entrerà automaticamente in modalità sleep quando non riceve un comando per più di 60 secondi.

## 3. Programmazione

È possibile programmare il robot per impostarlo in modo che avvii la pulizia automaticamente ad una certa ora ogni giorno.

**Nota:** Il robot può essere impostato solo quando è in modalità standby o in ricarica. Se il robot è in modalità sleep, premere sul corpo principale  o il tasto ON/OFF sul telecomando per svegliare il robot. Se il robot è in modalità di pulizia, fermarlo prima di programmarlo.

### Come programmare il robot

#### A. Impostazione l'orologio del robot

a. Quando il robot è in modalità standby o in carica, premere per **PLAN** avviare e impostare l'orologio. Il pannello LED mostrerà l'ora di sistema corrente. Poi i due numeri a sinistra sul pannello LED lampeggeranno. Premere "HOME" per aumentare le ore e "SPOT" per diminuirle.

b. Premere  per impostare i minuti, i due numeri a destra sul pannello a LED lampeggiano. Premere "HOME" per aumentare e "SPOT" per diminuirle.

c. Premere per  salvare le impostazioni, quindi premere il tasto "PLAN" per uscire (prima che le impostazioni vengano salvate, premere "PLAN" per uscire, le impostazioni attuali saranno invalide).

#### B. Come impostare il tempo di programmazione

a. Quando il robot è in modalità standby o in carica, premere "PLAN" e tenerlo premuto per 3 secondi per avviare la programmazione. Poi i due numeri a sinistra sul pannello LED lampeggeranno. Premere "HOME" per aumentare le ore e "SPOT" per diminuirle.

b. Premere  per impostare i minuti, i due numeri a destra sul pannello a LED lampeggiano. Premere "HOME" per aumentare e "SPOT" per diminuirle.

c. Premere  per salvare le impostazioni, quindi premere il tasto "PLAN" per uscire (prima che le impostazioni vengano salvate, premere "PLAN" per uscire, le impostazioni attuali saranno

invalide).

C. Come cancellare la programmazione

Impostare il tempo di programmazione a 00:00.

**Note:**

Prima di programmare, impostare l'orologio del robot in modo che sia uguale al tempo reale.

Il robot inizierà la pulizia ogni giorno al tempo programmato.

**4. Il componente di aspirazione e la spazzola a rullo possono essere intercambiabili**

Il componenti di aspirazione e la spazzola a rullo sono intercambiabili. Basta installarne uno nell'apposito scomparto nella parte inferiore del robot (come mostrato in figura), in questo modo le prestazioni del robot saranno ottimali!

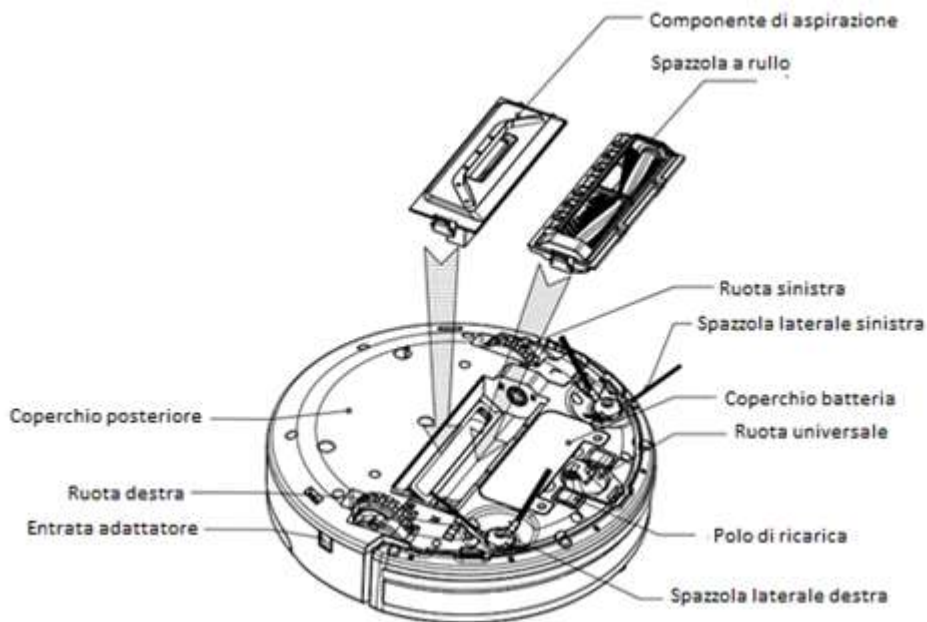

**Modalità di pulizia**

**1. Pulizia automatica**

In questa modalità, il robot pulisce una camera automaticamente e

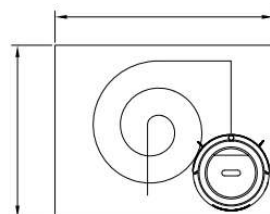

regola la sua modalità di pulizia a seconda dell'ambiente.

**Nota:** Premere il tasto sul  robot o "ON/OFF" sul telecomando per avviare la pulizia automatica.

## 2. Modalità di pulizia di un punto specifico

Nelle seguenti situazioni, il robot si attiverà per pulire una determinata area:

- 1). Quando rileva una zona molto sporca.
- 2). Premere il tasto "SPOT" sul robot o sul telecomando.

**Nota:** Si consiglia di selezionare questa modalità per la pulizia di in una zona molto sporca.

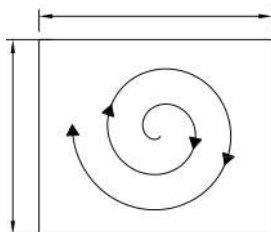

## 3. Pulizia dei bordi

Nella modalità di pulizia, premere "EDGE CLEAN" per azionare la pulizia dei bordi.

In questa modalità il robot pulirà lungo gli ostacoli.

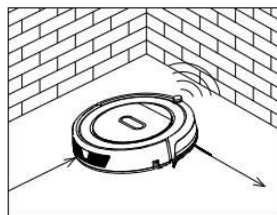

## 4. Pulizia a zig-zag

In questa modalità il robot effettuerà automaticamente una pulizia a zig-zag, quando riconosce una zona aperta o un ambiente con meno ostacoli.

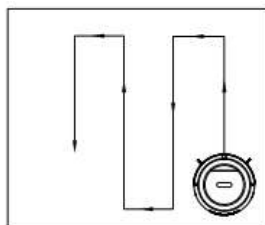

**Note:** Premere il tasto "MODE" sul telecomando per selezionare la modalità di pulizia:

No.1111 sul display LED: modalità di pulizia a spirale;

No.2222 sul display LED: modalità di pulizia automatica;

No.3333 sul display LED: modalità di pulizia dei bordi;

No.4444 sul display LED: modalità di pulizia a zig-zag.

## Come usare il serbatoio dell'acqua e i panni

### 1. Per installare i panni

Per installare i panni sulla parte inferiore del serbatoio come mostrato in figura 1, assicurarsi che il lato con la parte adesiva e il panno siano inseriti dal lato giusto; accertarsi quindi di attaccare il panno sul suo lato adesivo.

### 2. Riempire il serbatoio con acqua

Estrarre il tappo di gomma dal serbatoio e riempire con acqua; infine rimettere il tappo di gomma saldamente al suo posto in caso di perdite d'acqua.

### 3. Installare il serbatoio dell'acqua sul robot

Girare il robot, fissare il serbatoio dell'acqua sul fondo del robot, assicurarsi che i suoi dentini siano saldamente pressati nelle fessure di fissaggio.

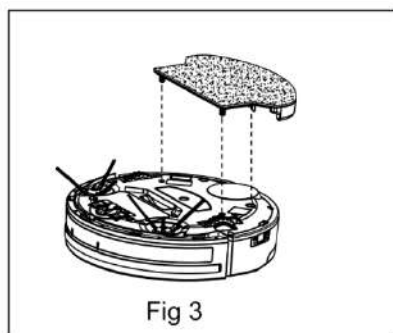
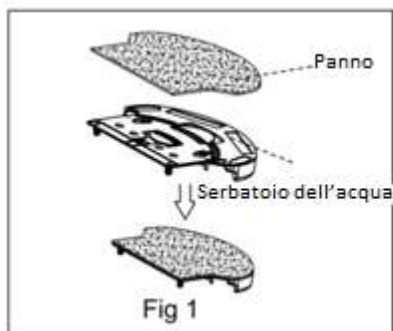

## **MURO VIRTUALE**

Il muro virtuale è un accessorio che consente di definire l'area di pulizia. Esso invia un segnale infrarosso lineare orizzontale per impedire che il robot arrivi

in determinate zone indesiderate.

### **Posizionamento del muro virtuale:**

- Posizionare il muro virtuale sul pavimento nel punto in cui si desidera inviare il segnale di blocco, poi premere il pulsante ON. La spia dovrebbe quindi accendersi.
- Il muro virtuale deve essere posizionato a più di 3 metri dalla base di ricarica, per evitare interferenze.
- La base di ricarica non deve essere installata nel raggio o davanti al muro virtuale.
- Il muro virtuale deve anche essere tenuto fuori dalla luce solare diretta per non disturbare la comunicazione con il robot.

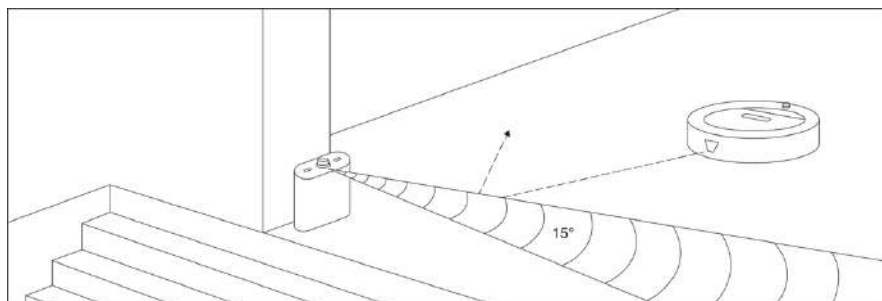

### 1. Come pulire le spazzole laterali

Pulire la spazzola laterale quando si sporca e sostituirla se è danneggiata. La durata massima per la spazzola laterale è di 12 mesi.

**Nota:** prima di sostituire le spazzole laterali, controllare che il segno L/R sulla spazzola laterale corrisponda con la L/R contrassegnata sulla base inferiore del robot.

### 2. Come pulire il contenitore per la polvere e i filtri

Svuotare e pulire il contenitore della polvere dopo ogni utilizzo seguendo i passi come mostrato nelle seguenti

figure.

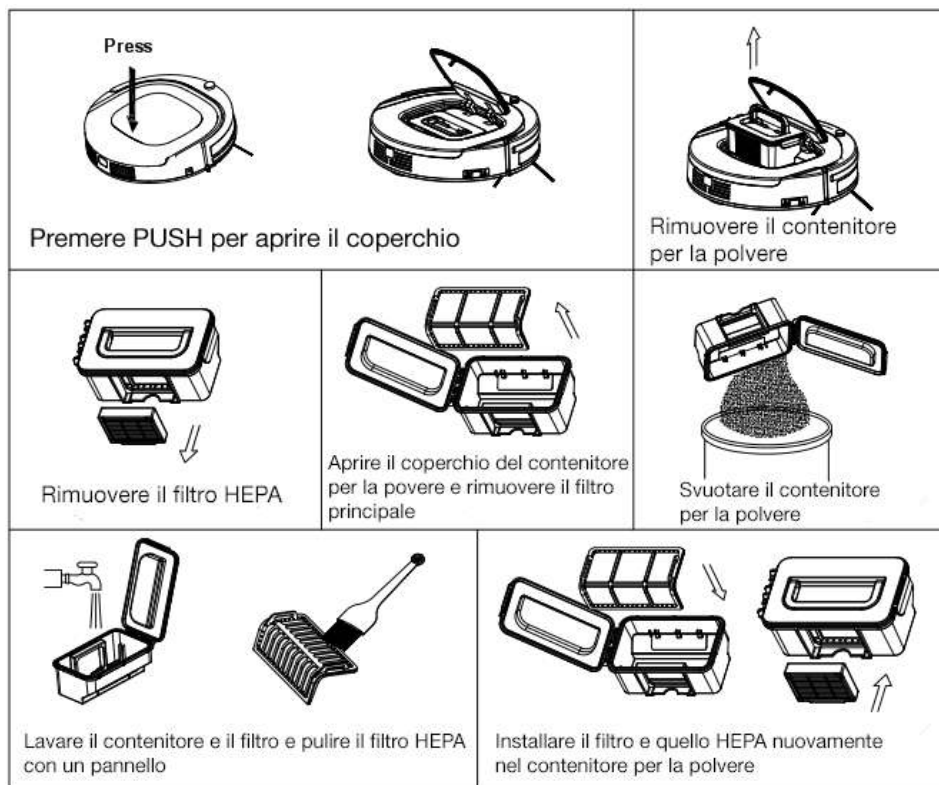

**Note:**

- a. Lavare il filtro HEPA e il filtro primario dopo averli usati per 15~30 giorni. La durata massima per entrambi i filtri è di 24 mesi.
- b. Reinstallare il filtro HEPA e il filtro primario solo dopo che sono completamente asciutti.
- c. Il filtro HEPA e il filtro primario potrebbero essere sostituiti se necessario.
- d. Non asciugare i filtri esponendoli direttamente ai raggi del sole.

**3. Pulizia dei sensori e delle ruote**

Pulire delicatamente tutti i sensori e le ruote con un panno morbido o un utensile, come indicato in figura.

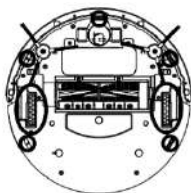
**4. Come pulire i poli di ricarica**

Pulire i poli di carica con un panno morbido o un utensile, come indicato in figura.

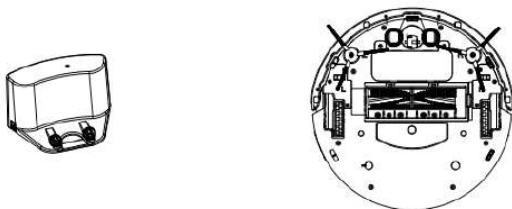
**4. Come pulire il passaggio di aspirazione e il sensore della polvere**

Pulire il passaggio di aspirazione e il sensore della polvere con un panno morbido o un utensile, come indicato in figura.

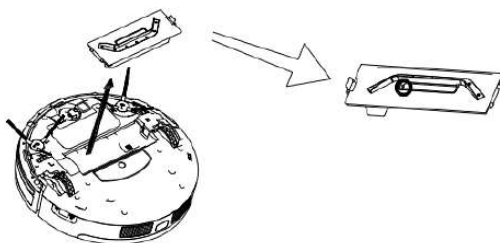



**Nota:** Evitare che i sensori si bagnino con acqua, solventi, etc.

### Come pulire la spazzola a rullo

Estrarre e smontare la spazzola a rullo con un panno morbido o un utensile, come indicato in figura.  
(L'asse della spazzola a rullo può essere lavato con acqua)

**Nota:** Si prega di reinstallare l'asse della spazzola a rullo solo dopo che si è completamente asciugata.

---

## Specifiche del prodotto

---

Classificazione	Specifiche	Dettagli
<b>Specifiche meccaniche</b>	Diametro	340mm
	Altezza	88mm
	Peso	3.5Kg
<b>Specifiche elettriche</b>	Potenza	14.4V
	Specifiche della batteria	Ni-MH 2000mAH
<b>Specifiche di pulizia</b>	Capacità del contenitore per la polvere	0.5L
	Tipo di carica	Carica automatica e manuale
	Modalità di pulizia	Auto, Punto esatto, Bordi, zig-zag “弓”, Programmato
	Tempo di ricarica	240~300 minuti
	Tempo di pulizia	80~90 minuti
<b>Tipologia di tasti del robot</b>		Touch pad (schermo a LED)

---

## Come rimuovere la batteria

---

1. Rimuovere le viti sul coperchio della batteria con un cacciavite.
2. Togliere il coperchio della batteria.
3. Afferrare il nastro isolante sui due lati della batteria e sollevare la batteria.
4. Scollegare il connettore del cavo che collega la batteria e il robot.

**Nota:** utilizzare solo la batteria originale del prodotto, altrimenti si potrebbero causare danni al prodotto.

### Sostituzione delle batterie del muro virtuale:

1. Ruotare il perno come mostrato in figura 1 e aprire il coperchio.
2. Inserire le batterie accertandosi che siano posizionate seguendo la corretta polarità (+/-)
4. Si prega di rimuovere le batterie se sono rimaste inutilizzate a lungo.

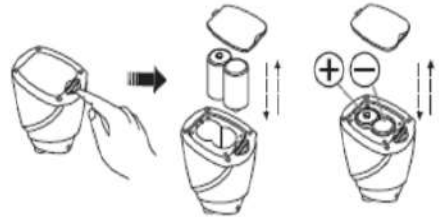

## Risoluzione dei problemi

### Codici di errore per i sensori

<b>Codice errore</b>	<b>Causa</b>	<b>Soluzione</b>
AUBF	passaggio di aspirazione bloccato	Pulire il passaggio di
AUBN	Il contenitore per la polvere non è ben posizionato o non è stato inserito	(Ri)mettere il contenitore per la polvere correttamente
E1xx	Problema con l'interruttore di collisione sinistro	Controllare la sensibilità del paraurti anteriore
E2xx	Problema con l'interruttore di collisione destro	
E3xx	Problema con l'interruttore di collisione sinistro e destro	
E4xx	La ruota sinistra non tocca a terra	Mettere il robot su un terreno
E5xx	La ruota sinistra non tocca a terra; problema con sensore di collisione sinistro	Mettere il robot su un terreno solido e controllare il paraurti anteriore
E6xx	La ruota sinistra non tocca a terra; problema con sensore di collisione destro	
E7xx	La ruota sinistra non tocca a terra; problema con sensore di collisione sinistro e destro	
E8xx	La ruota destra non tocca a terra	Mettere il robot su un terreno
E9xx	La ruota destra non tocca a terra; problema con sensore di collisione sinistro	Mettere il robot su un terreno solido e controllare la sensibilità del paraurti anteriore
Eaxx	La ruota destra non tocca a terra; problema con sensore di collisione destro	
Ebxx	La ruota destra non tocca a terra; problema con sensore di collisione sinistro e destro	
Ecxx	Le ruote destra e sinistra non toccano a terra	Mettere il robot su un terreno
Edxx	Le ruote destra e sinistra non toccano a terra; problema con sensore di collisione sinistro	Mettere il robot su un terreno solido e controllare la sensibilità del paraurti
Eexx	Le ruote destra e sinistra non toccano a terra; problema con sensore di collisione destro	

Efx	Le ruote destra e sinistra non toccano a terra; problema con sensore di collisione sinistro e destro	anteriore
Exx1	Il sensore anti-caduta sinistro ha rilevato uno strapiombo	Pulire il sensore anti-caduta posteriore
Exx2	Il sensore anti-caduta frontale ha rilevato uno strapiombo	
Exx3	I sensori anti-caduta sinistro e frontale hanno rilevato uno strapiombo	Pulire la lente del sensore frontale il sensore anti-caduta
Exx4	Il sensore anti-caduta destro ha rilevato uno strapiombo	Pulire il sensore anti-caduta posteriore
Exx5	I sensori anti-caduta sinistro e destro hanno rilevato uno strapiombo	
Exx6	I sensori anti-caduta frontale e destro hanno rilevato uno strapiombo	Pulire la lente del sensore frontale il sensore anti-caduta posteriore
Exx7	I sensori anti-caduta frontale, sinistro e destro hanno rilevato uno strapiombo	
Exx8	I sensori a destra del paraurti anteriore rilevano ostacoli	Pulire la lente del sensore frontale

### Codici di errore per i sensori

Codice errore	Causa	Soluzione
Exx9	Il sensore anti-caduta sinistro ha rilevato uno strapiombo, il sensore a infrarossi destro del paraurti frontale ha rilevato un ostacolo.	Pulire la lente del sensore frontale il sensore anti-caduta posteriore
ExxA	Il sensore anti-caduta frontale ha rilevato uno strapiombo, il sensore a infrarossi destro del paraurti frontale ha rilevato un ostacolo.	
ExxB	I sensori anti-caduta frontale e sinistro hanno rilevato uno strapiombo; il sensore a infrarossi destro del paraurti frontale ha rilevato un ostacolo.	

ExxC	Il sensore anti-caduta destro ha rilevato uno strapiombo, il sensore a infrarossi destro del paraurti frontale ha rilevato un ostacolo.	
ExxD	Il sensore anti-caduta destro ha rilevato uno strapiombo, il sensore a infrarossi destro del paraurti frontale ha rilevato un ostacolo.	
ExxE	I sensori anti-caduta frontale e destro hanno rilevato uno strapiombo; il sensore a infrarossi destro del paraurti frontale ha rilevato un ostacolo.	
ExxF	I sensori anti-caduta frontale, destro e sinistro hanno rilevato uno strapiombo; il sensore a infrarossi destro del paraurti frontale ha rilevato un ostacolo.	
Ex1x	I sensori a sinistra del paraurti anteriore rilevano ostacoli	Pulire la lente del sensore frontale
Ex2x	I sensori centrali del paraurti anteriore rilevano ostacoli	
Ex3x	I sensori centrali e a sinistra del paraurti anteriore rilevano ostacoli	
Ex4x	I sensori a destra del paraurti anteriore rilevano ostacoli	
Ex5x	I sensori a destra e a sinistra del paraurti anteriore rilevano ostacoli	
Ex6x	c	
Ex7x	I sensori centrali, a destra e a sinistra del paraurti anteriore rilevano ostacoli	
Ex8x	I sensori per il rilevamento dei muri del paraurti frontale rilevano ostacoli	
Ex9x	I sensori per il rilevamento dei muri del paraurti frontale e i sensori a infrarossi a sinistra rilevano ostacoli	
ExAx	I sensori per il rilevamento dei muri del paraurti frontale e i sensori a infrarossi centrali rilevano ostacoli	
ExBx	I sensori per il rilevamento dei muri del paraurti frontale e i sensori a infrarossi centrali e a sinistra rilevano ostacoli	
ExCx	I sensori per il rilevamento dei muri del paraurti frontale e i sensori a infrarossi a destra rilevano ostacoli	
ExDx	I sensori per il rilevamento dei muri del paraurti frontale e i sensori a infrarossi a destra e a sinistra rilevano ostacoli	

ExEx	I sensori per il rilevamento dei muri del paraurti frontale e i sensori a infrarossi centrali e a destra rilevano ostacoli	
ExFx	I sensori per il rilevamento dei muri del paraurti frontale e i sensori a infrarossi centrali, a destra e a sinistra rilevano ostacoli	

## Risoluzione dei problemi dei motori

Codice errore	Causa	Soluzione
L01x	Ventola sovraccarica	Controllare se la ventola sia pressata e pulire il contenitore per la polvere
L0x1	Ruota sinistra sovraccarica	Controllare se sia ostruito o ingarbugliato da un ostacolo
L0x2	Ruota destra sovraccarica	
L0x3	Ruote sinistra e destra sovraccariche	
L0x4	Spazzola laterale sinistra sovraccarica	
L0x5	Ruota sinistra e spazzola laterale sinistra sovraccariche	
L0x6	Ruota destra e spazzola laterale sinistra sovraccariche	
L0x7	Ruota destra e spazzola laterale sinistra sovraccariche	
L0x8	Spazzola laterale destra sovraccarica	
L0x9	Ruota sinistra e spazzola laterale destra sovraccariche	
L0xA	Ruota destra e spazzola laterale destra sovraccariche	
L0xB	Ruote destra e sinistra e spazzola laterale destra sovraccariche	
L0xC	Spazzole laterali destra e sinistra sovraccariche	
L0xD	Ruota sinistra e spazzole laterali destra e sinistra sovraccariche	
L0xE	Ruota destra e spazzole laterali destra e sinistra sovraccariche	
L0xF	Ruote sinistra e destra e spazzola laterale destra	
L02X	Rullo a spazzola sovraccarico	

**Note:**

1. Non vi è alcun problema se sullo schermo si visualizza L000.
2. X può sostituire un numero o una lettera per trovare il problema corrispondente sulla tabella.
3. Se sullo schermo si visualizza E001 o E004, si prega di cercare EXX1 o EXX4 per trovare la soluzione al problema sulla tabella.
4. Se sullo schermo si visualizza EC07, si prega di cercare ECxx e EXX7 per trovare la soluzione al problema sulla tabella.
5. Allo stesso modo, se sullo schermo si visualizza EE91, si prega di cercare EXX1 e EX9X per trovare la soluzione al problema sulla tabella.
6. Se la soluzione sopra indicata non funziona, provare quanto segue:
  - a. Ripristinare il robot spegnendo e riaccenderlo l'apparecchio, e riprovare.
  - b. Se ancora non funziona dopo il reset, contattare il centro d'assistenza.
7. La luce UV potrebbe danneggiare i vostri occhi, quindi si prega di non guardare direttamente la luce quando è acceso.

**SMALTIMENTO ECOSOSTENIBILE DELL'APPARECCHIO**

Questo marchio indica che il prodotto non deve essere smaltito con altri rifiuti domestici. Per evitare eventuali danni all'ambiente o alla salute umana causati dallo smaltimento dei rifiuti, riciclare in maniera responsabile per favorire il riutilizzo sostenibile delle risorse materiali. Per smaltire l'apparecchio in modo corretto, si prega di contattare o portarlo al centro di rifiuti/riciclaggio locale. In alternativa, contattare il vostro comune o chiedere informazioni riguardo al centro di riutilizzo più vicino. Vi preghiamo di riciclare questo prodotto in modo sicuro per l'ambiente.

Adeva SAS / H.Koenig Europe - 8 rue Marc Seguin, 77290 Mitry-Mory, France

[www.hkoenig.com](http://www.hkoenig.com) - [sav@hkoenig.com](mailto:sav@hkoenig.com) - [contact@hkoenig.com](mailto:contact@hkoenig.com) - Tél: [+33 1 64 67 00 05](tel:+33164670005)

